

HITACHI

SPLIT-KLIMAANLAGE

DEUTSCH

INNENGERÄT/AUSSENGERÄT



MODELL

RAK-25PSEW/RAC-25WSE
RAK-35PSEW/RAC-35WSE
RAK-50PSEW/RAC-50WSE
RAK-25PSES/RAC-25WSE
RAK-35PSES/RAC-35WSE
RAK-50PSES/RAC-50WSE

INNENGERÄT

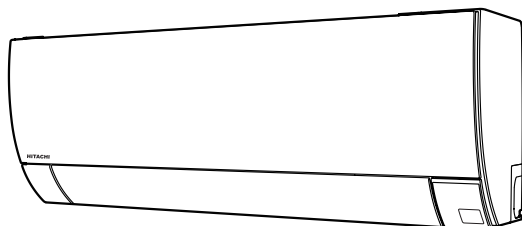

RAK-25PSEW
RAK-35PSEW
RAK-50PSEW
RAK-25PSES
RAK-35PSES
RAK-50PSES

RAR-6NE2

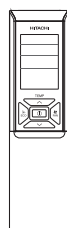

AUSSENGERÄT

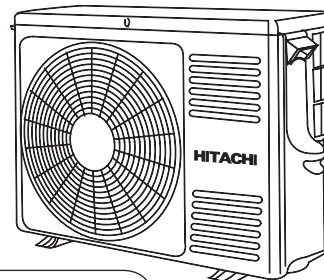

RAC-25WSE
RAC-35WSE

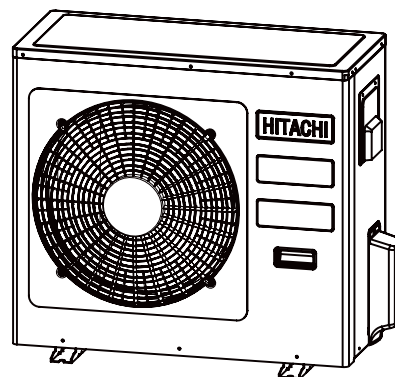

RAC-50WSE

Bedienungsanleitung

Lesen Sie diese Bedienungsanleitung vollständig durch, um eine optimale Geräteleistung und einen langjährigen störungsfreien Betrieb sicherzustellen.

Seite 19-36

Diese Raumklimaanlage dient nur der gängigen Nutzung durch Endverbraucher.
Sie ist nicht geeignet für den Schutz, die Konservierung oder die Haltbarmachung von Nahrungsmitteln, Tieren, Pflanzen, Präzisionsmaschinen, Kunstwerken, Medikamenten o. ä.

SICHERHEITSHINWEISE



Lesen Sie die folgenden Sicherheitshinweise sorgfältig durch, bevor Sie das Gerät in Betrieb nehmen, um eine ordnungsgemäße Verwendung sicherzustellen.



Dieses Gerät ist mit R32 gefüllt

- Achten Sie besonders auf mit **⚠️ Warnung** und **⚠️ Vorsicht** gekennzeichnete Hinweise. Wenn mit "Warnung" gekennzeichnete Hinweise nicht strengstens beachtet werden, kann dies schwere oder tödliche Verletzungen zur Folge haben. Wenn mit "Vorsicht" gekennzeichnete Hinweise nicht ordnungsgemäß beachtet werden, kann dies schwerwiegende Folgen haben. Bitte beachten Sie alle Anweisungen genauestens, um die Sicherheit zu gewährleisten.
- Die Symbole haben folgende Bedeutung: (Die folgende Symbole sind Beispiele.)



Stellen Sie sicher, dass ein Erdungskabel angeschlossen ist.



Das abgebildete Symbol weist auf ein Verbot hin.



Dieses Symbol weist darauf hin, dass die Anweisungen beachtet werden müssen.

- Bitte bewahren Sie diese Anleitung sorgfältig auf.

VORSICHTSMASSNAHMEN FÜR DIE INSTALLATION

⚠️ WARNUNG	<ul style="list-style-type: none"> • Versuchen Sie nicht, das Gerät selbst zusammenzubauen. Wenn Sie das Gerät selbst zusammenbauen, kann es zu Wasserlecks, Störungen, Kurzschlüssen oder einem Brand kommen. 	 VERBOT
	<ul style="list-style-type: none"> • Beauftragen Sie Ihren Händler oder einen qualifizierten Techniker mit der Installation des Geräts. Wenn Sie das Gerät selbst installieren, kann es zu Wasserlecks, Störungen, Kurzschlüssen oder einem Brand kommen. 	
	<ul style="list-style-type: none"> • Schließen Sie das Erdungskabel an. Verlegen Sie das Erdungskabel nicht in der Nähe von Wasser- oder Gasleitungen, Blitzableitern oder dem Erdungskabel des Telefons. Unsachgemäße Installation des Erdungskabels kann zu Stromschlägen führen. 	 ERDLEITER ANSCHLIESSEN
	<ul style="list-style-type: none"> • Verwenden Sie ausschließlich die angegebenen Leitungen für R32. Die Verwendung anderer Leitungen kann Defekte an den Kupferleitungen oder Störungen zur Folge haben. • Verwenden Sie während der Installation, dem Transport oder der Reparatur nur das auf dem Außengerät angegebene Kältemittel (R32). Wenn Sie andere Kältemittel verwenden, kann dies zu Störungen oder Schäden an der Einheit und zu Körperverletzungen führen. 	
⚠️ VORSICHT	<ul style="list-style-type: none"> • Es muss ein Trennschalter installiert werden, der für den Montageort geeignet ist. Ohne Trennschalter besteht Stromschlaggefahr. 	
	<ul style="list-style-type: none"> • Installieren Sie das Gerät nicht in der Nähe von Orten, an denen sich entzündbare Gase befinden. Das Außengerät kann in Brand geraten, wenn entzündbare Gase in seiner Nähe entweichen. 	 VERBOT
	<ul style="list-style-type: none"> • Stellen Sie bei der Installation des Abflussschlauchs einen gleichmäßigen Wasserfluss sicher. • Achten Sie darauf, dass eine einphasige Stromquelle mit 220 V - 230 V verwendet wird. Die Verwendung anderer Stromquellen kann zur Überhitzung elektrischer Komponenten und Brandentwicklung führen. 	 VERBOT













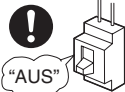

VORSICHTSMASSNAHMEN FÜR DEN TRANSPORT UND FÜR WARTUNGSARBEITEN

⚠️ WARNUNG	<ul style="list-style-type: none"> • Bei ungewöhnlichen Vorkommnissen (wie Brandgeruch) nehmen Sie das Gerät außer Betrieb und schalten den Trennschalter aus. Wenden Sie sich an Ihren Händler. Wenn Sie das Gerät bei ungewöhnlichen Vorkommnissen weiter betreiben, kann es zu Störungen, Kurzschlüssen oder einem Brand kommen. 	 "AUS"
	<ul style="list-style-type: none"> • Wenden Sie sich an Ihren Händler, um Wartungsarbeiten durchführen zu lassen. Unsachgemäße Wartungsarbeiten durch den Gerätebesitzer können zu Stromschlägen und einem Brand führen. 	
	<ul style="list-style-type: none"> • Wenden Sie sich an Ihren Händler, wenn das Gerät entfernt oder neu installiert werden muss. Wenn Sie das Gerät selbst unsachgemäß entfernen und neu installieren, kann es zu Stromschlägen oder einem Brand kommen. 	

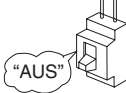
VORSICHTSMASSNAHMEN FÜR DEN BETRIEB

⚠️ WARNUNG	<ul style="list-style-type: none"> • Vermeiden Sie im Interesse Ihrer Gesundheit direkte Zugluft über einen längeren Zeitraum. 	 VERBOT
	 VERBOT <ul style="list-style-type: none"> • Führen Sie keine Gegenstände wie dünne Bolzen in die Blende des Gebläse- und Ansaugeneinheit ein, da dies den Hochgeschwindigkeitsventilator im Innern beschädigen kann. 	
	<ul style="list-style-type: none"> • Verwenden Sie keinen Leiter als Sicherungsdraht, da dies zu einem tödlichen Unfall führen könnte. 	 VERBOT
	<ul style="list-style-type: none"> • Trennen Sie das Gerät während eines Gewitters von der Stromversorgung und schalten Sie den Trennschalter aus. 	
	<ul style="list-style-type: none"> • Sprühdosen und andere brennbare Materialien dürfen nicht in einem Abstand von weniger als 1 Meter von den Luftauslässen der Innen- und Außengeräte abgestellt werden. Die Erhöhung des Innendrucks einer Sprühdose durch heiße Luft kann zu Rissen und Beschädigungen führen. 	 VERBOT

VORSICHTSMASSNAHMEN FÜR DEN BETRIEB

	<ul style="list-style-type: none"> Das Produkt muss entsprechend der Herstellerspezifikation bedient werden und ist für keine sonstigen Verwendungszwecke vorgesehen. 	 VERBOT
	 NICHT BEFEUCHTEN	<ul style="list-style-type: none"> Versuchen Sie nicht, das Gerät mit nassen Händen zu bedienen – es besteht Lebensgefahr.
	<ul style="list-style-type: none"> Wenn Sie das Gerät bei gleichzeitigem Gebrauch von Brennstoffen betreiben, lüften Sie den Raum regelmäßig, um eine ausreichende Sauerstoffzufuhr zu gewährleisten. 	 SICHERHEITS- VORKEHRUNGEN SIND STRIKT ZU BEFOLGEN
	 VERBOT	<ul style="list-style-type: none"> Richten Sie die kalte Luftströmung aus der Luftaustrittsblende nicht direkt auf Geräte zum Heizen und zur Warmwasserbereitung (z. B. Wasserkocher, Ofen), da sie dadurch in ihrer Funktion beeinträchtigt werden können.
	<ul style="list-style-type: none"> Überprüfen Sie regelmäßig, dass der Anbaurahmen für das Außengerät sicher befestigt und nicht beschädigt ist. Andernfalls könnte das Außengerät herunterfallen und eine Gefahr darstellen. 	 VERBOT
	 VERBOT	<ul style="list-style-type: none"> Reinigen Sie das Gerät nicht mit Wasser oder stellen Sie keinen Wasserbehälter wie eine Vase auf das Innengerät. Dies birgt das Risiko von Stromschlägen.
	<ul style="list-style-type: none"> Stellen Sie keine Pflanzen direkt unter den Luftstrom, da die Zugluft den Pflanzen schadet. 	 VERBOT
	 "AUS"	<ul style="list-style-type: none"> Schalten Sie beim Reinigen das Gerät mit der Fernbedienung und den Trennschalter aus, da der Hochgeschwindigkeitslüfter im Gerät ein Verletzungsrisiko darstellt.
 VORSICHT	<ul style="list-style-type: none"> Schalten Sie den Trennschalter aus, wenn das Gerät für einen längeren Zeitraum nicht verwendet wird. 	 "AUS"
	 VERBOT	<ul style="list-style-type: none"> Stellen Sie sich nicht auf das Außengerät und stellen Sie keine Gegenstände darauf ab.
	<ul style="list-style-type: none"> Wenn das Gerät bei geöffneten Türen und/oder Fenstern betrieben wird (bei einer Luftfeuchtigkeit im Raum von über 80 %) und der Luftdeflektor für eine längere Zeit nach unten weist oder sich automatisch bewegt, kondensiert Wasser am Luftdeflektor und tropft gelegentlich herunter. Damit Ihre Einrichtung nicht feucht wird, vermeiden Sie derartige Betriebsbedingungen über einen längeren Zeitraum. 	 VERBOT
	 VERBOT	<ul style="list-style-type: none"> Wenn die Temperatur im Raum die Kühl- bzw. Heizleistung des Geräts übersteigt (z. B. wenn sich mehrere Personen im Raum aufhalten, zusätzliche Heizgeräte verwendet werden usw.), kann die voreingestellte Raumtemperatur nicht erreicht werden.
	<ul style="list-style-type: none"> Die Reinigung des Innengeräts darf nur von autorisiertem Personal durchgeführt werden. Bitte wenden Sie sich an Ihren Vertriebspartner. Die Verwendung eines handelsüblichen Reinigungsmittels oder dergleichen kann die Kunststoffteile beschädigen oder die Abflussleitung verstopfen, was zu Tropfbwasserbildung mit der Gefahr von Stromschlägen führt. 	 VERBOT
	 NICHT BERÜHREN	<ul style="list-style-type: none"> Die Ansaugöffnung, die untere Oberfläche oder den Aluminiumgrat des Außengeräts nicht berühren. Es besteht Verletzungsgefahr.
	<ul style="list-style-type: none"> Berühren Sie nicht die Kühlleitung und das Verbindungsventil. Es besteht Verbrennungsgefahr. 	 NICHT BERÜHREN
	<ul style="list-style-type: none"> Dieses Gerät darf nicht von Kindern oder Personen mit verminderten physischen, sensorischen oder mentalen Fähigkeiten oder fehlenden Erfahrungen und Kenntnissen verwendet werden, es sei denn, sie werden dabei beaufsichtigt oder instruiert. Kinder müssen beaufsichtigt werden, damit sie nicht mit dem Gerät spielen. 	

DEUTSCH

BETRIEBSBEREICH

Betriebsart	Kühl-/Entfeuchterbetrieb	Heizbetrieb
Außentemperatur	-10 bis 43 °C	-20 bis 24 °C

BEZEICHNUNGEN UND FUNKTIONEN DER EINZELNEN TEILE

INNENGERÄT

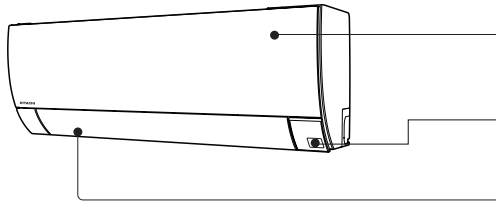

Frontblende
(Siehe Seite 26)

ECO-Sensor

Horizontaler Deflektor / Vertikaler Deflektor
(Luftauslass)



Fernbedienung

Sendet ein Betriebssignal an das Innengerät zur Steuerung des gesamten Geräts.

AUSSENGERÄT

RAC-25WSE
RAC-35WSE

Luftauslass

Gibt im Heizungsbetrieb kalte Luft und im Kühl- oder Entfeuchterbetrieb warme Luft ab.

Abflussschlauch

Führt Wasser im Kühl- oder Entfeuchterbetrieb vom Innengerät ab.

Verdrahtung und Verrohrung
Luftreinlässe (Rückseite und links)

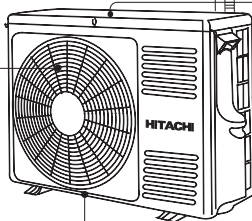

Abfluß

RAC-50WSE

Luftauslass

Gibt im Heizungsbetrieb kalte Luft und im Kühl- oder Entfeuchterbetrieb warme Luft ab.

Abflussschlauch

Führt Wasser im Kühl- oder Entfeuchterbetrieb vom Innengerät ab.

Verdrahtung und Verrohrung

Luftreinlässe (Rückseite und links)

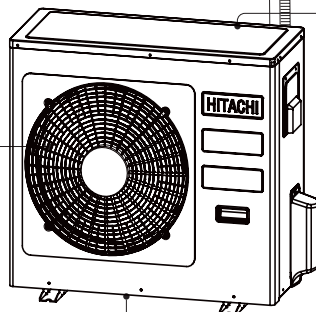

Abfluß

Info zum Außengerät:

- Wenn während des Betriebs des Innengeräts „STOP“ gewählt wird, dreht sich das Gebläse des Außengeräts noch 10 bis 60 Sekunden weiter, um die elektrischen Komponenten zu kühlen.
- Während des Heizbetriebs bildet sich Kondensatwasser aufgrund des Entfrosts Vorgangs. Verdecken Sie nicht die Abflussöffnung des Außengeräts, da das Wasser ansonsten in kalten Umgebungen gefrieren könnte.
- Wenn das Außengerät an der Decke angebracht ist, installieren Sie einen Stopfen und ein Abflussrohr an der Abflussöffnung, um das Wasser abzuführen.

BEZEICHNUNG UND ABMESSUNGEN DES MODELLS

MODELL	BREITE (mm)	HÖHE (mm)	TIEFE (mm)
RAK-25/35/50PSEW, RAK-25/35/50PSES	795	294	250
RAC-25/35WSE	792	600	299
RAC-50WSE	800	736	350

ANZEIGEN AM INNENGERÄT

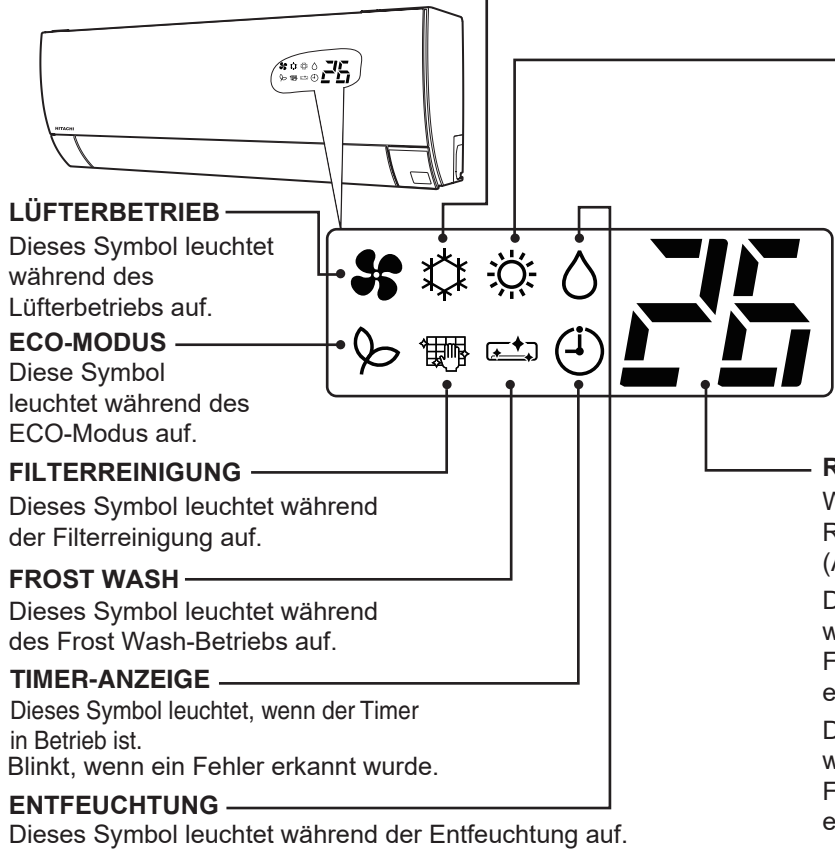

LÜFTERBETRIEB

Dieses Symbol leuchtet während des Lüfterbetriebs auf.

ECO-MODUS

Diese Symbol leuchtet während des ECO-Modus auf.

FILTERREINIGUNG

Dieses Symbol leuchtet während der Filterreinigung auf.

FROST WASH

Dieses Symbol leuchtet während des Frost Wash-Betriebs auf.

TIMER-ANZEIGE

Dieses Symbol leuchtet, wenn der Timer in Betrieb ist. Blinkt, wenn ein Fehler erkannt wurde.

ENTFEUCHTUNG

Dieses Symbol leuchtet während der Entfeuchtung auf.

KÜHLBETRIEB

Dieses Symbol leuchtet während des Kühlbetriebs auf.

HEIZBETRIEB

Dieses Symbol leuchtet während des Heizbetriebs auf. Sie blinkt während des Heizbetriebs in den folgenden Fällen.

(1) Während des Vorheizens

Für die Dauer von ca. 2 bis 3 Minuten nach dem Start des Geräts.

(2) Während des Entfrosterbetriebs

Die Entfrostung wird ca. einmal pro Stunde jeweils für 5 bis 10 Minuten durchgeführt, wenn sich am Wärmetauscher des Außengeräts Frost bildet. Raumtemperatur

RAUMTEMPERATUR

Während des Betriebs wird die Raumtemperatur am Innengerät angezeigt (Anzeigebereich: 0°C bis 49°C).

Das Symbol "E" und der Fehlercode werden wiederholt angezeigt, wenn ein Fehler auf der Seite des Innengeräts erkannt wurde.

Das Symbol "A" und der Fehlercode werden wiederholt angezeigt, wenn ein Fehler auf der Seite des Außengeräts erkannt wurde.

MANUELLER EIN-/AUSSCHALTER

Mit diesem Schalter können Sie das Gerät ein- bzw. ausschalten, wenn die Fernbedienung nicht funktioniert.

- Wenn Sie den manuellen Ein-/Ausschalter drücken, wird das Gerät im Automatikbetrieb gestartet.
- Wenn der Betrieb über den manuellen Ein-/Ausschalter gestartet wird, nachdem die Stromzufuhr unterbrochen und dann wiederhergestellt wurde, läuft das Gerät im Automatikbetrieb.
- Wenn der Ein-/Ausschalter für ca. 5 Sekunden gedrückt wird, führt das Gerät eine erzwungene Kühlung durch. Dieser Modus darf nur vom Händler in Betrieb genommen werden. Für Endbenutzer ist dieser Modus nicht vorgesehen.

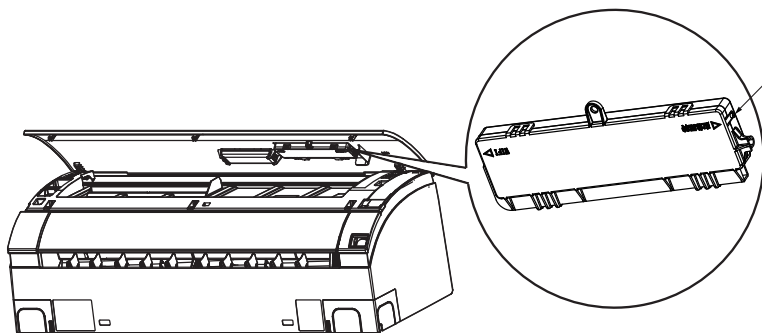

BEDIENELEMENTE DES INNENGERÄTS/DER REINIGUNGSEINHEIT

Öffnen Sie zur Bedienung die Frontblende. (Informationen zum Öffnen der Frontblende auf Siehe seite 26)

Staubabscheider

Nimmt den von der Reinigungseinheit abgewischten Staub auf. (Siehe seite 29)

Feinmaschiger Edelstahlfilter (innen)

Fängt Feststoffe und Staub aus der Luft ab. (Siehe seite 26)

Reinigungseinheit

Wischt den gesammelten Staub vom Edelstahlfilter ab.

Staubbehälter

Hier wird der abgewischte und aufgenommene Staub gesammelt. (Siehe seite 25)

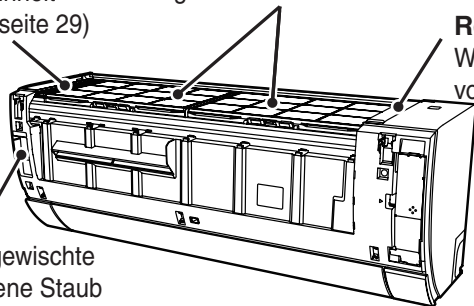

BETRIEBSPRÜFUNG DER FILTERREINIGUNGSEINHEIT

Betriebsprüfung nach Einschalten der Stromversorgung

Führen Sie eine Betriebsprüfung der Filterreinigungseinheit durch.

- Nach dem Einschalten der Stromversorgung (d. h. nach dem Einschalten des Trennschalters oder nach einem Stromausfall) führt die Reinigungseinheit einen Zyklus an Vorwärts- und Rückwärtsbewegungen durch.
- Zu diesem Zeitpunkt leuchtet die Anzeige **FILTERREINIGUNG**.
- Ein Zyklus zur Betriebsprüfung dauert etwa 8 Minuten.
- Während der Betriebsprüfung befindet sich das Gerät im Lüfterbetrieb. der horizontale Luftdeflektor geschlossen.
- Wenn die Anzeige **FILTERREINIGUNG** nach der Betriebsprüfung blinkt (4 Sekunden beleuchtet/1 Sekunde aus), schlagen Sie im Kapitel „Fehlerbehebung“ auf Seite 32 nach.

Staubabscheider

Reinigungseinheit

Im Innern befindet sich eine Wischvorrichtung für den Filter.

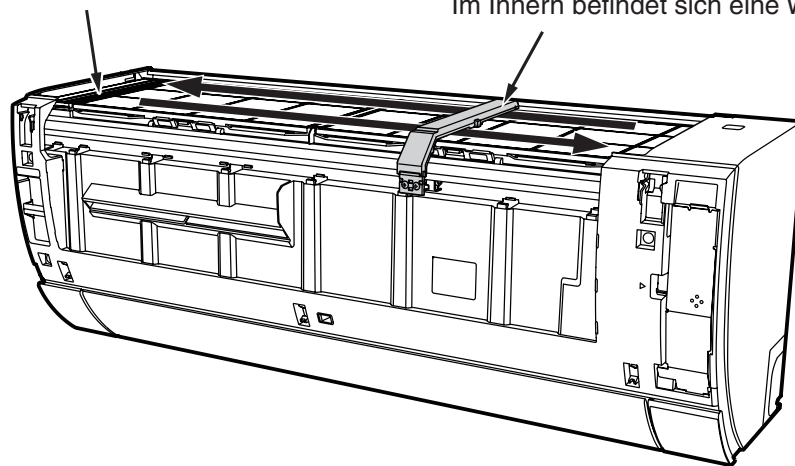

- Die Abbildung zeigt das Gerät der Übersichtlichkeit halber ohne Frontblende.

⚠ VORSICHT

Stecken Sie während des Reinigungsvorgangs keinen Finger und keine länglichen Gegenstände in den oberen Teil des Geräts. Dadurch kann es zu Verletzungen oder Fehlfunktionen kommen.

WARTUNG

⚠️ WARNUNG

- Schalten Sie das Gerät vor dem Reinigen mit der Fernbedienung aus und schalten Sie den Trennschalter aus.

⚠️ VORSICHT

- Bringen Sie das Gerät nicht mit Wasser in Kontakt, da sonst die Gefahr von Stromschlägen besteht.
- Wenden Sie sich zwecks Innenreinigung der Klimaanlage an Ihren Fachhändler.
- Reinigen Sie den Wärmetauscher des Innengeräts nicht mit einem Reinigungsmittel. Das Gerät könnte dadurch beschädigt werden.
- Tragen Sie beim Reinigen des Wärmetauschers mit einem Staubsauger Handschuhe, damit Sie sich nicht an den Lamellen des Wärmetauschers die Hände verletzen.

DEUTSCH

Wartung des Staubbehälters

- Es ist keine tägliche Wartung erforderlich. Die Staubmenge kann je nach Betriebsumgebung der Klimaanlage variieren. Überprüfen Sie die Staubmenge im Staubbehälter etwa alle 0.5 Jahre, und entfernen Sie ggf. vorhandenen Staub.
- Eine gewisse Staubmenge kann sich auf der Rückseite des Staubabscheiders ablagern. Es empfiehlt sich daher, den Staubabscheider zusammen mit dem Staubbehälter zu reinigen.

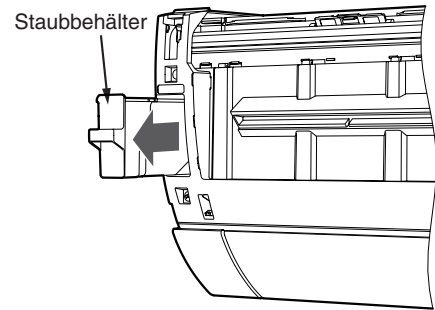

1 Schalten Sie das Gerät mit der Fernbedienung aus und schalten Sie den Trennschalter aus.

2 Spülen Sie den Staubbehälter mit Wasser aus.

- Waschen Sie den Behälter bei hartnäckigen Ablagerungen mit warmem Wasser unter 40° C aus.
- Lassen Sie den Behälter anschließend trocknen, ohne ihn direktem Sonnenlicht auszusetzen.

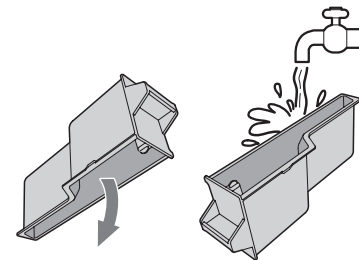

3 Schalten Sie den Trennschalter ein.

WARTUNG (Fortsetzung)

Wartung des feinmaschigen Edelstahlfilters

Es ist keine tägliche Wartung erforderlich. Dennoch sollte eine Reinigung durchgeführt werden, wenn aus der Betriebsumgebung stammender Schmutz auf dem Filter erkennbar ist.

- 1** Schalten Sie das Gerät mit der Fernbedienung aus und schalten Sie den Trennschalter aus.

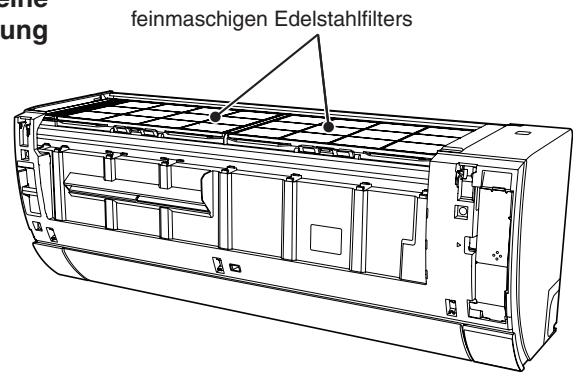

- 2** Öffnen Sie die Frontblende.

- Halten Sie die Unterseite der Frontblende mit beiden Händen fest.
- Wenn Sie die Frontblende weiter anheben, kann sie beschädigt werden.

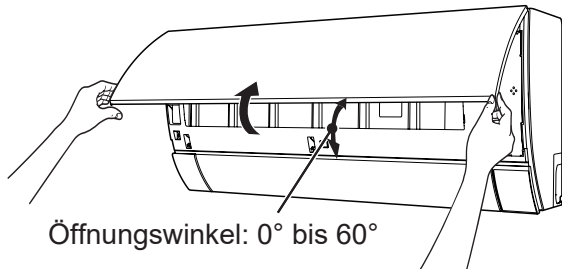

▲ VORSICHT

- Öffnen Sie die Frontblende nicht während des Betriebs.
Schalten Sie das Gerät auf jeden Fall aus, bevor Sie die Frontblende öffnen.

- 3** Entfernen Sie 1 Schraube mit einem kurzen Schraubendreher (L100, TYP: PH2×38) und entnehmen Sie das Temperaturanzeigefeld. (Nehmen Sie es in der dargestellten Richtung heraus, wenn der WLAN-Adapter installiert ist.)

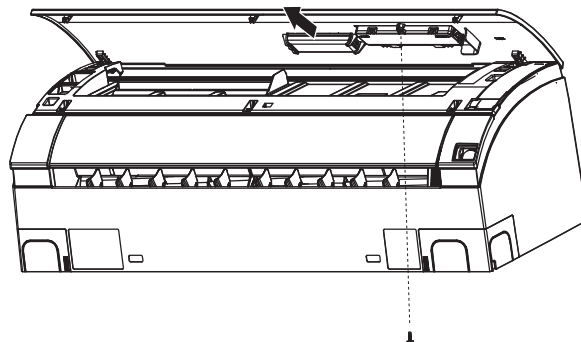

4 Entfernen Sie die Frontblende.

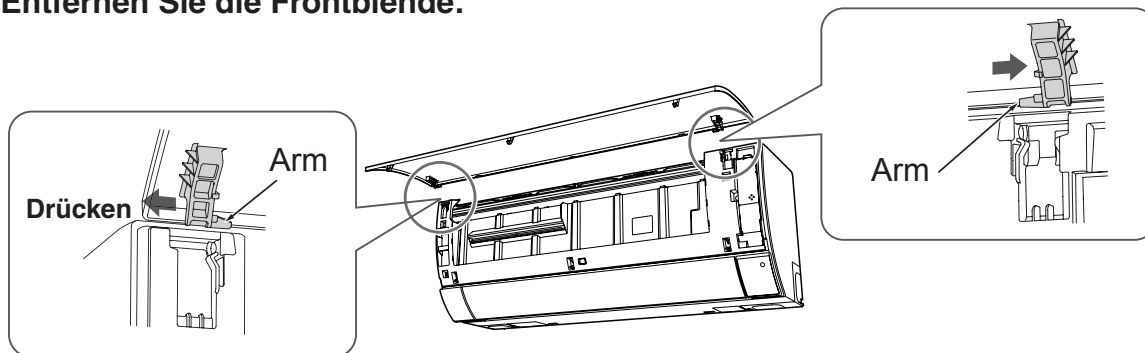

- 1 Drücken Sie das Ende des rechten Arms nach außen, um die Lasche zu lösen.
- 2 Bewegen Sie den linken Arm nach außen, um die Lasche zu lösen, und ziehen Sie die Blende dann in Ihre Richtung.

5 Nehmen Sie den feinmaschigen Edelstahlfilter heraus.

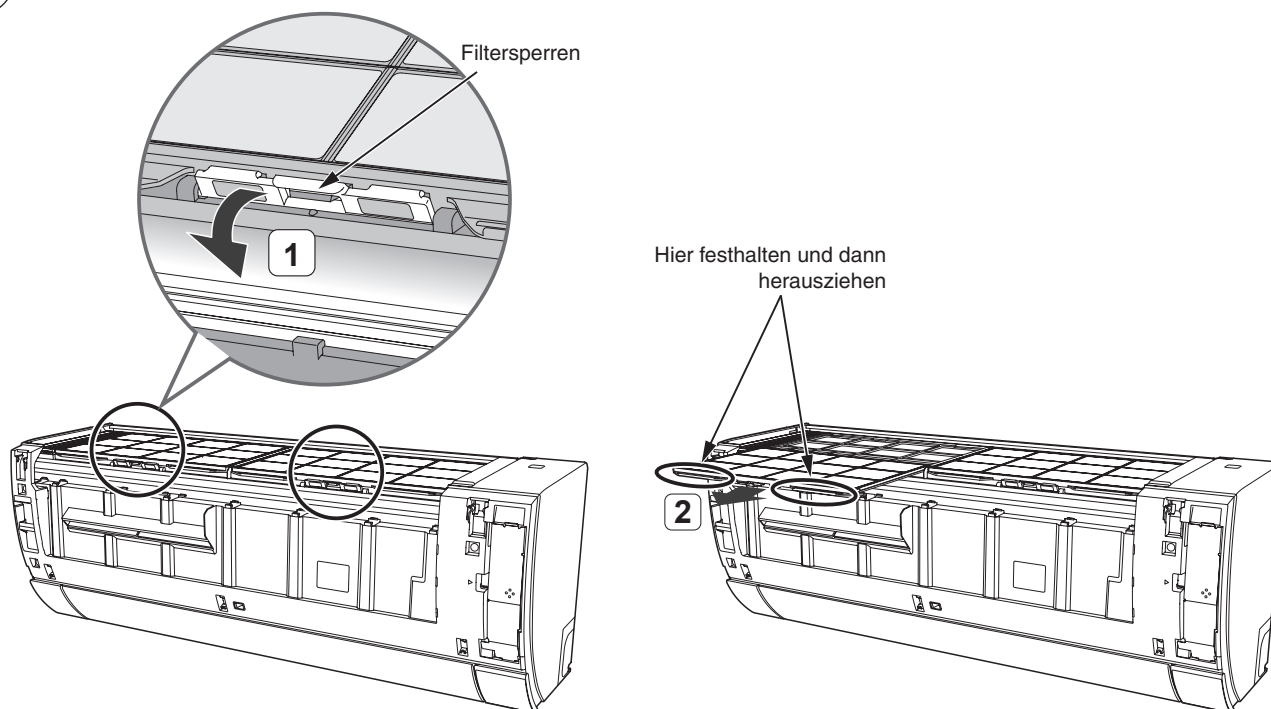

- Ziehen Sie die Filtersperren in der dargestellten Richtung nach vorn.
- Heben Sie den feinmaschigen Edelstahlfilter leicht an und ziehen Sie ihn in Ihre Richtung aus dem Gerät.

6 Spülen Sie den Staubabscheider mit Wasser ab.

- Falls der feinmaschige Edelstahlfilter stark verschmutzt ist, reinigen Sie den Filter mit einem neutralen Reinigungsmittel und spülen Sie ihn gründlich ab. Trocknen Sie ihn anschließend, ohne ihn direktem Sonnenlicht auszusetzen.

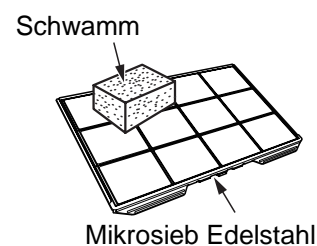

Wartung des feinmaschigen Edelstahlfilters (Fortsetzung)

7 Setzen Sie den feinmaschigen Edelstahlfilter wieder ein.

- Richten Sie den Filter an der Oberkante des Innengeräts aus und schieben Sie ihn dann an seinen Platz. (Die Form der rechten und linken Filter ist identisch.)
- Ziehen Sie die rechten und linken Filterschrauben in der angegebenen Richtung fest.

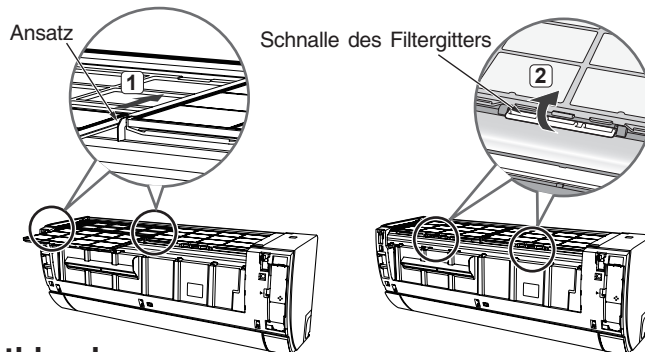

8 Bringen Sie die Frontblende an.

- 1 Führen Sie den Schaft des linken Arms entlang der Abstufung am Gerät in die Öffnung.
- 2 Führen Sie den Schaft des rechten Arms entlang der Abstufung am Gerät fest in die Öffnung.
- 3 Stellen Sie sicher, dass die Frontblende fest angebracht ist.
- 4 Bringen Sie das Temperaturanzeigefeld und den WLAN-Adapter an.

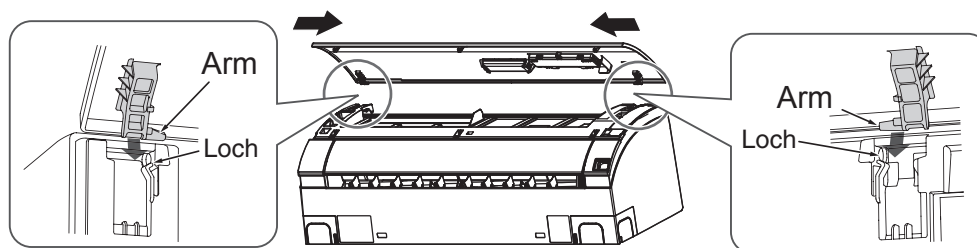

9 Schließen Sie die Frontblende.

- Ziehen Sie die Blende nach unten. Drücken Sie zunächst auf die beiden Außenenden der Blende und dann auf ihre Mitte, bis sie einrastet.

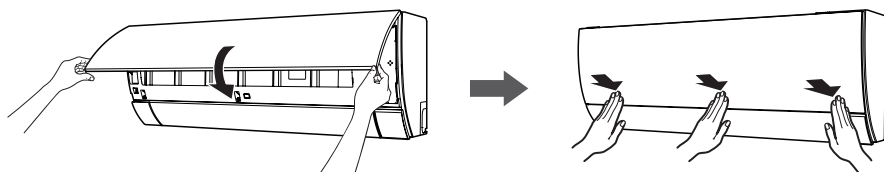

⚠ VORSICHT

- Wenn die Frontblende nicht fest sitzt, kann sie sich lösen und herunterfallen.
- Wenden Sie nicht zu viel Kraft auf, wenn Sie die Frontblende nach oben bewegen. Wenn sich die Frontblende vom Gerät löst, kommt es möglicherweise zu Fehlfunktionen.

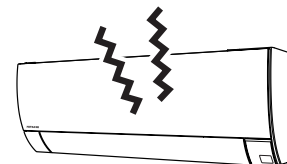

10 Schalten Sie den Trennschalter ein.

⚠ VORSICHT

- Die unsachgemäße Installation des feinmaschigen Edelstahlfilters kann zu Fehlfunktionen führen. Der Reinigungsvorgang kann nicht ordnungsgemäß durchgeführt werden, und die Anzeige **FILTERREINIGUNG** blinkt.
- Nehmen Sie die Klimaanlage nicht ohne den feinmaschigen Edelstahlfilter in Betrieb. Staub kann in diesem Fall in den Wärmetauscher sowie ins Innere des Geräts gelangen und am Wärmetauscher einen unangenehmen Geruch verursachen bzw. eine Fehlfunktion auslösen.
- Achten Sie darauf, dass Sie sich an den Rippen des Wärmetauschers nicht die Hand verletzen, wenn Sie den feinmaschigen Edelstahlfilter entfernen und wieder einsetzen.

WARTUNG (Fortsetzung)

Wartung des Staubabscheiders

Es ist keine tägliche Wartung erforderlich. Dennoch sollte eine Reinigung durchgeführt werden, wenn aus der Betriebsumgebung stammender Schmutz auf dem Staubabscheider erkennbar ist.

Eine gewisse Staubmenge gelangt möglicherweise nicht in den Staubbehälter und kann sich auf der Rückseite des Staubabscheiders ablagern. Es empfiehlt sich, die Staubmenge auf dem Staubabscheider etwa alle 0.5 Jahre zu überprüfen und den Staubabscheider zu reinigen, wenn er verschmutzt ist.

DEUTSCH

- 1** Schalten Sie das Gerät mit der Fernbedienung aus und schalten Sie den Trennschalter aus.

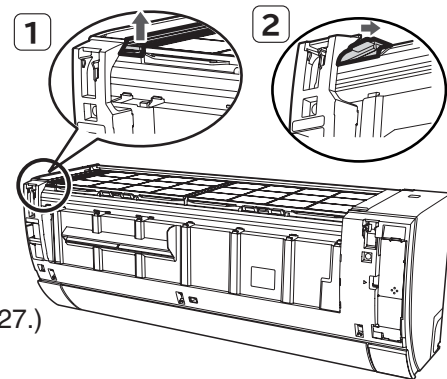

- 2** Entfernen Sie die Frontblende.

(Informationen zum Entfernen der Frontblende finden Sie auf Seite 27.)

- 3** Nehmen Sie den Staubabscheider heraus.

- Entnehmen Sie den Staubabscheider wie durch die Pfeile angezeigt.
- Wenn sich auf der Innenseite des Staubabscheiders Staub angesammelt hat, entfernen Sie diesen mit einem Staubsauger.

- 4** Spülen Sie den Staubabscheider mit Wasser ab.

- Halten Sie den Staubabscheider unter fließendes Wasser.
- Waschen Sie den Behälter bei hartnäckigen Ablagerungen mit einem milden Reinigungsmittel und warmem Wasser unter 40° C aus.
- Lassen Sie den Staubabscheider vollständig trocknen, ohne ihn dabei direktem Sonnenlicht auszusetzen.

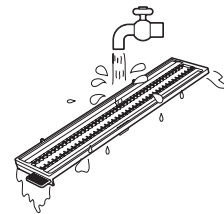

- 5** Setzen Sie den Staubabscheider wieder ein.

- Halten Sie den Staubabscheider so, dass der Hebel in Ihre Richtung zeigt. Setzen Sie den Staubabscheider ein und drücken Sie ihn in Pfeilrichtung herunter, bis er einrastet.

Halten Sie den Staubabscheider von der Oberseite fest.

- 6** Bringen Sie die Frontblende an.

(Informationen zum Anbringen der Frontblende finden Sie auf Seite 28.)

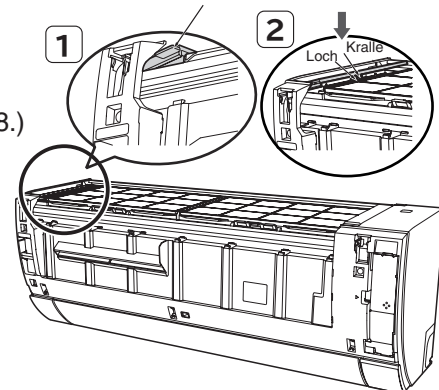

- 7** Schalten Sie den Trennschalter ein.

⚠ VORSICHT

Die unsachgemäße Installation des Staubabscheiders kann zu Fehlfunktionen führen. Der Reinigungsvorgang kann nicht ordnungsgemäß durchgeführt werden, und die Anzeige FILTERREINIGUNG blinkt.

DER BETRIEBSMECHANISMUS

BEZEICHNUNGEN UND FUNKTIONEN DER EINZELNEN TEILE (Siehe Seite 22)

Heizfunktion

- Das Wärmepumpensystem dieser Raumklimaanlage nimmt externe Wärme auf und befördert sie in einen Raum, der beheizt werden soll. Wenn die Umgebungstemperatur sinkt, nimmt auch die Heizleistung ab. In einem solchen Fall erhöhen der Wechselrichter die Drehzahl des Kompressors, um dadurch eine Abnahme der Heizleistung zu verhindern. Ist die Heizleistung des Geräts nach wie vor nicht zufrieden stellend, sollten andere Heizvorrichtungen verwendet werden, um die Heizleistung des Geräts zu unterstützen.
- Die Klimaanlage ist auf die Erwärmung eines ganzen Raumes ausgelegt, daher dauert es möglicherweise eine Zeit, bis Sie sich behaglich warm fühlen. Wir empfehlen, den Raum mit Hilfe des Timers bereits vor der gewünschten Zeit vorzuheizen.
- Bei sinkender Außentemperatur und gleich bleibender Luftfeuchtigkeit bildet sich Kondenswasser auf dem Wärmetauscher des Außengeräts. Nicht entferntes Kondenswasser kann die Heizleistung beeinträchtigen. Zur Vermeidung dieses Leistungsabfalls wechselt die Klimaanlage automatisch in einen Betriebsmodus zur Kondenswasserentfernung. Dazu wird der Heizbetrieb unterbrochen. Es dauert in der Regel ca. 5 bis 10 Minuten (höchstens 20 Minuten) bis zur Wiederaufnahme des Heizbetriebs.

Kühlung, Entfeuchtung

- Wenn die in einem Raum vorhandene Wärme die Kühlkapazität des Geräts übersteigt (z. B. wenn viele Personen im Raum anwesend oder weitere Heizgeräte in Betrieb sind), wird die voreingestellte Raumtemperatur möglicherweise nicht erreicht.
- Die voreingestellte Raumtemperatur wird möglicherweise nicht erreicht, wenn im Raum eine Wärmequelle oder eine Luftfeuchtigkeit vorhanden ist, die die Entfeuchtungskapazität des Geräts übersteigt.

※ Zu lange Rohrleitungen können die Heiz- oder Kühlleistung beeinträchtigen.

VORSICHT

Verwenden Sie keinen Herd oder andere Hitze erzeugenden Geräte in der Nähe des Außengeräts.

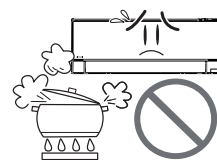

PROHIBITION

KÜHLMITTELINFORMATION

MODELL	Kühlmittel (kg)	PRP	t CO2 eq.
RAC-25WSE RAC-35WSE	R32:0.980	675	0.662
RAC-50WSE	R32:1.240	675	0.837

IDEALE BETRIEBSBEDINGUNGEN

1. Unabhängig von der Wirtschaftlichkeit ist die Einstellung einer durchschnittlichen Raumtemperatur wahrscheinlich am besten für Sie geeignet.

- Ein übermäßiger Kühl- oder Heizbetrieb ist aus gesundheitlichen Gründen nicht empfehlenswert. Außerdem kann dies die Stromrechnung in die Höhe treiben.
- Schließen Sie Vorhänge oder Jalousien, um zu verhindern, dass Wärme eindringt oder entweicht. Dadurch sorgen Sie auch für eine effizientere Stromnutzung.



2. Türen und Fenster sollten regelmäßig geöffnet werden, damit frische Luft hereinkommt.

⚠ VORSICHT

Sorgen Sie für ausreichende Belüftung des Raumes, wenn die Klimaanlage gleichzeitig mit einem anderen Heizgerät betrieben wird.



3. Nutzen Sie den Timer auf effiziente Weise, bevor Sie schlafen gehen.



4. Folgende Mittel dürfen zur Reinigung der Innen- und Außengeräte niemals verwendet werden:

- Benzin, Lösungsmittel und harte Bürsten können Kunststoffoberflächen und Beschichtungen beschädigen.
- Über 40° C heißes Wasser kann dazu führen, dass der Filter einläuft und Kunststoffteile sich verformen.



5. Blockieren Sie nicht den Lufteinlass oder -auslass.

- Blockieren Sie keinen Luftauslass oder -einlass des Innen- und Außengeräts mit Vorhängen oder anderen Gegenständen. Andernfalls kann die Leistung der Klimaanlage abnehmen, oder es können Schäden am Gerät auftreten.

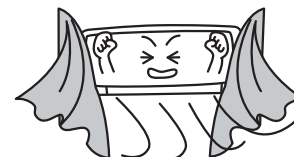

FEHLERBEHEBUNG

FILTERREINIGUNG

<p>Nach dem Einschalten der Stromversorgung (d. h. nach dem Einschalten des Trennschalters oder nach einem Stromausfall) wird eine Filterreinigung durchgeführt.</p>	<ul style="list-style-type: none"> • Hierbei handelt es sich um eine Betriebsprüfung der Filterreinigungseinheit.
<p>Die Filterreinigung beginnt nicht. (Die Anzeige FILTERREINIGUNG blinkt.)</p>	<ul style="list-style-type: none"> • Während der Filterreinigung oder binnen 5 Minuten nach einer Filterreinigung kann keine erneute Filterreinigung gestartet werden. Dies dient dem Schutz des Geräts. (Die Anzeige FILTERREINIGUNG blinkt für 10 Sekunden: im Wechsel 1 Sekunde ein und 1 Sekunde aus.)
	<ul style="list-style-type: none"> • Wird die Filterreinigung auf Grund der Einstellungen unterbunden? Überprüfen Sie die Einstellungen für die Filterreinigung.
	<ul style="list-style-type: none"> • Sind Mikrosieb-Edelstahlfilter und Staubfänger korrekt installiert? (Die Anzeige FILTERREINIGUNG blinkt: im Wechsel 4 Sekunden ein und 1 Sekunde aus.)
	<ul style="list-style-type: none"> • Es wird keine Filterreinigung durchgeführt, wenn der Betrieb der Klimaanlage durch den Betriebszeit-Timer oder den Ausschalt-Timer angehalten wird. Wenn die Klimaanlage jedoch jedes Mal durch den Betriebszeit-Timer oder den Ausschalt-Timer angehalten wird, führt das Gerät etwa einmal pro Woche eine Filterreinigung durch.
<p>Während der Filterreinigung treten Geräusche auf.</p>	<ul style="list-style-type: none"> • Durch den Antrieb der Reinigungseinheit entsteht ein brummendes Motorengeräusch. • Ein Wischgeräusch entsteht, wenn die Reinigungseinheit den Staub vom Filter wischt.
<p>Die Reinigungseinheit hält auf halbem Wege an.</p>	<ul style="list-style-type: none"> • Sind Mikrosieb-Edelstahlfilter und Staubfänger korrekt installiert? (Die Anzeige FILTERREINIGUNG blinkt: im Wechsel 4 Sekunden ein und 1 Sekunde aus.)
<p>Der feinmaschige Edelstahlfilter ist immer noch verschmutzt.</p>	<ul style="list-style-type: none"> • Je nach Betriebsumgebung der Klimaanlage wird der Filter möglicherweise nicht gleichmäßig gereinigt. Führen Sie in diesem Fall eine manuelle Filterreinigung durch.
	<ul style="list-style-type: none"> • Je nach Staubmenge wird der feinmaschige Edelstahlfilter durch eine manuelle Filterreinigung zu dem von Ihnen bevorzugten Zeitpunkt (d. h. wenn die automatische Filterreinigung unterbunden ist) möglicherweise nicht vollständig gereinigt.

FEHLERBEHEBUNG (Fortsetzung)

PRÜFEN SIE VOR INBETRIEBNAHME FOLGENDE PUNKTE

Signale werden nicht empfangen. (Anzeige der Fernbedienung ist dunkel oder leer.)	• Müssen die Batterien ersetzt werden?
	• Sind die Batterien richtig eingesetzt (Polarität korrekt)?
Das Gerät läuft nicht an.	• Ist die Sicherung durchgebrannt, oder wurde der Trennschalter ausgelöst?
	• Liegt ein Stromausfall vor? (Nach einem Stromausfall wird der Betrieb nicht wiederaufgenommen.)
Unzureichende Kühlleistung Unzureichende Heizleistung	• Ist der feinmaschige Edelstahlfilter ganz von Staub bedeckt und dadurch blockiert?
	• Ist die eingestellte Temperatur angemessen?
	• Wurde der horizontale Luftdeflektor gemäß dem ausgewählten Betriebsmodus in die richtige Position gebracht?
	• Ist der Lufteinlass und -auslass des Innen- bzw. Außengeräts blockiert?
	• Ist die Lüfterdrehzahl auf „NIEDRIG“ oder „GERÄUSCHARM“ eingestellt?
Die Anzeige FILTERREINIGUNG blinkt.	• Lesen Sie die Anmerkungen weiter oben im Abschnitt „Filterreinigung“.



DEUTSCH

FROST WASH-BETRIEB

Der Frost Wash-Betrieb startet nicht	Liegt die Gesamtbetriebszeit der Klimaanlage über etwa 42 Stunden, wenn die Klimaanlage etwa 30 Minuten lang betrieben wird und dann stoppt?
	Die Funktion wird nicht ausgeführt, wenn die Außentemperatur unter etwa 1 °C oder über als 43 °C liegt. Ebenso muss die Luftfeuchtigkeit im Raum zwischen ~30% und ~70% oder mehr betragen. Wenn „FROST WASH“ per Fernbedienung aktiviert wird, ist die Funktion gesperrt, wenn die Raumtemperatur weniger als etwa 10 °C oder mehr als etwa 32 °C beträgt.
	Kein Wechsel zum manuellen „FROST WASH“?
	Passiert dies nach „Sleep“ oder „Time off“? → Der automatische „FROST WASH“-Intervall wird länger. Bitte führen Sie „FROST WASH“ manuell mit der Fernsteuerung aus.
	Innerhalb von 60 Minuten nach dem Ende von „FROST WASH“ wird „FROST WASH“ zum Schutz des Gerätes nicht noch einmal ausgeführt.
Geräusche während des Frost Wash-Betriebs	Diese Geräusche entstehen, wenn sich das Innere des Gerätes durch die Temperaturänderung ausdehnt und zusammenzieht sowie die Lamelle des Wärmetauschers gefriert und aufgetaut wird.
 (FROST WASH) Die Anzeigenleuchte blinkt	<p>Wiederholung für 1 Sekunde ein und 1 Sekunde aus für 10 Sekunden. „FROST WASH“ funktioniert nicht, wenn Sie „FROST WASH“ mit der Fernbedienung ausführen.</p> <ul style="list-style-type: none"> • Die Klimaanlage ist in Betrieb • Außenlufttemperatur, Raumtemperatur und Raumfeuchte sind nicht für „FROST WASH“ geeignet • Es sind noch keine 60 Minuten seit dem „FROST WASH“-Betrieb vergangen
	<p>Wiederholung für 4 Sekunden an und 1 Sekunde aus für 15 Sekunden, „FROST WASH“ wurde für einen längeren Zeitraum nicht ausgeführt. → Verwenden Sie die Fernsteuerung, um „FROST WASH“ auszuführen.</p>

FEHLERBEHEBUNG (Fortsetzung)

FOLGENDE VORKOMMNISSSE STELLEN KEINE FEHLFUNKTION DAR

Gerüche	Erzeugt von Partikeln von Rauch, Nahrung, Kosmetikprodukten, usw., die in der Raumluft anwesend sind und an der Einheit haften.
Während des Heizbetriebs, Die Anzeige ☀️ HEIZEN blinkt.	Dadurch wird angezeigt, dass Vorheizen oder Entfrosten durchgeführt wird.
 (FILTERREINIGUNG),  (FROST WASH), Anzeigelampen leuchten nach den Vorgängen	Zeigt an, dass der Filterreinigungs- oder Frostwaschvorgang läuft.
Zischendes Geräusch	Strömungsgeräusch des Kältemittels im Rohr oder Filter bei Anpassung der Durchsatzmenge.
Quietschendes Geräusch	Durch Ausdehnung oder Zusammenziehen des Geräts bei Temperaturschwankungen verursachtes Geräusch.
Raschelndes Geräusch	Durch eine Drehzahländerung des Lüfters im Innengerät verursachtes Geräusch, z. B. bei Betriebsbeginn.
Klickgeräusch	Geräusch des motorbetriebenen Filters beim Einschalten des Geräts.
Änderung beim Betriebsgeräusch	Das Betriebsgeräusch ändert sich durch den Wechsel der Leistungsstufe bei veränderter Umgebungstemperatur.
Nebelbildung	Feiner Nebel entsteht, wenn die Raumluft unvermittelt durch klimatisierte Luft abgekühlt wird.
Dampfaustritt aus dem Außengerät	Beim Entfrosten entstehendes Wasser kondensiert und wird als Dampf abgegeben.
Das Außengerät bleibt in Betrieb, obwohl der Betrieb beendet wurde, und die ☀️ HEIZEN blinkt.	Die automatische Entfrostung wurde aktiviert. (Bei Beendigung des Heizbetriebs prüft der Mikrocomputer das Außengerät auf Frostbildung und löst im Bedarfsfall eine automatische Entfrostung aus.)
Voreingestellte Temperatur wird nicht erreicht.	Je nach der Anzahl der im Raum befindlichen Personen sowie der Umgebungsbedingungen kann die tatsächliche Raumtemperatur leicht von der Temperatur abweichen, die mit der Fernbedienung eingestellt wurde.

FEHLERBEHEBUNG (Fortsetzung)

SETZEN SIE SICH IN FOLGENDEN FÄLLEN UMGEHEND MIT IHREM FACHHÄNDLER IN VERBINDUNG

Wenn eines der unten genannten Vorkommnisse auch dann noch auftritt, wenn Sie die auf den Seiten 32 bis 34 beschriebenen Verfahren zur Fehlerbehebung durchgeführt haben, ziehen Sie den Netzstecker (oder schalten Sie den Trennschalter aus) und wenden Sie sich unverzüglich an Ihren Fachhändler.

- Der Trennschalter wird ausgelöst, oder die Sicherung brennt häufig durch.
- Die Betriebsumschaltung ist nicht stabil.
- Fremdstoffe oder Wasser gelangen versehentlich in das Innere des Geräts.
- Das Netzkabel wird außergewöhnlich heiß bzw. die Isolierung löst sich.
- Die ☹ TIMER-ANZEIGE am Innengerät blinkt.

DEUTSCH

WENN DAS GERÄT LÄNGERE ZEIT NICHT BENUTZT WIRD (LÄNGER ALS 1 MONAT), FÜHREN SIE DIE FOLGENDEN SCHRITTE DURCH

1 Trocknen Sie das Innere des Innengeräts.

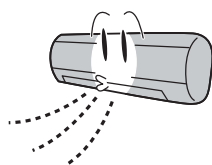

2 Schalten Sie den Trennschalter aus.

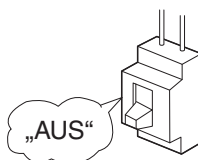



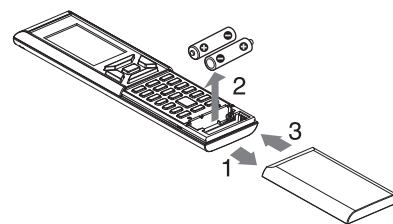

3 Nehmen Sie die Batterien aus der Fernbedienung.

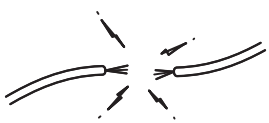

- Führen Sie an einem sonnigen Tag den Lüfter für etwa einen halben Tag in Betrieb. Wenn die Klimaanlage für längere Zeit nicht benutzt wird und das Innere feucht bleibt, kann sich leicht Schimmel bilden.

REGELMÄSSIGE INSPEKTION

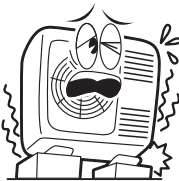
PRÜFEN SIE HALBJÄHRLICH ODER JÄHRLICH NACHFOLGENDE PUNKTE. WENDEN SIE SICH AN IHREN HÄNDLER ODER AN DEN WARTUNGSDIENST, WENN SIE HILFE BENÖTIGEN.

	 WARNUNG	<p>Ist das Erdungskabel des Geräts korrekt angeschlossen?</p> <p>Stellen Sie sicher, dass das Erdungskabel korrekt angeschlossen ist.</p> <ul style="list-style-type: none">• Ein nicht angeschlossenes oder fehlerhaftes Erdungskabel kann zu Fehlfunktionen oder Stromschlägen führen.
	 WARNUNG	<p>Ist der Anbaurahmen stabil?</p> <p>Prüfen Sie, ob sich viel Rost am Anbaurahmen gebildet hat und ob das Außengerät sich geneigt hat bzw. instabil geworden ist.</p> <ul style="list-style-type: none">• Ein umgekipptes Außengerät stellt eine Verletzungsgefahr dar.

INSPEKTION UND WARTUNG

Die Klimaanlage ist für die Durchführung einer automatischen Filterreinigung und eines Frostwaschvorgangs ausgelegt, damit das Innere der Klimaanlage sauber gehalten wird. Dennoch kann sich im Innern des Geräts Schmutz ansammeln und die Geräteleistung verringern, wenn die Klimaanlage mehrere Jahre in Betrieb gewesen ist.

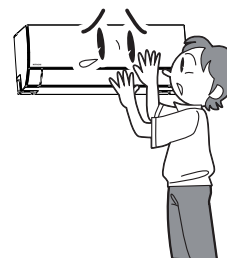

VORSICHT

Führen Sie außer der Wartung auch Inspektionen durch.

Staub, der sich im Innengerät abgelagert hat, kann den Wasserabfluss blockieren und zum Wasseraustritt an anderen Stellen führen.

- Wir empfehlen eine Inspektion zusätzlich zur regelmäßigen Reinigung.

Beauftragen Sie Ihren Fachhändler mit der Durchführung einer Inspektion.

Inspektionen erfordern technisches Fachwissen. Die Verwendung von handelsüblichen Reinigungsmitteln kann Risse im Kunstharz verursachen oder den Wasserabfluss blockieren, sodass es zu unerwünschtem Wasseraustritt oder zu Stromschlägen kommen kann.

- Wenden Sie sich zwecks Inspektion und Wartung an Ihren Fachhändler.