

INSTALLATION AND OPERATION MANUAL
MANUAL DE INSTALACIÓN Y FUNCIONAMIENTO
INSTALLATIONS- UND BETRIEBSHANDBUCH
MANUEL D'INSTALLATION ET DE FONCTIONNEMENT
MANUALE D'INSTALLAZIONE E D'USO

MANUAL DE INSTALAÇÃO E DE FUNCIONAMENTO
BRUGER- OG MONTERINGSVEJLEDNING
INSTALLATIE- EN BEDIENINGSHANDLEIDING
HANDBOK FÖR INSTALLATION OCH ANVÄNDNING
ΕΓΧΕΙΡΙΔΙΟ ΕΓΚΑΤΑΣΤΑΣΗΣ ΚΑΙ ΛΕΙΤΟΥΡΓΙΑΣ



Do not perform installation work, without referring to our installation manual.
No realice la instalación de este equipo, sin antes consultar este manual de instalación.
Bei der Installation unbedingt die Hinweise in der Installationsanleitung beachten.
Consulter notre manuel avant de réaliser une quelconque installation.
Realizzare l'installazione, seguendo quanto indicato in questo manuale.
Nao inicie os trabalhos de montagem, sem consultar o nosso manual de montagem.
Udfor ikke installationsarbejder uden først at konsultere vores vejledning.
Voer geen enkele handeling uit om de apparatuur alvorens deze handleiding te hebben doorgelezen.
Utför inte några installationsarbeten utan att först läsa var installationsmanual
Μην ήσετε στην εγκατάσταση, χωρίς πριν να έχετε συμβουλευθεί αυτο το εγχειρίδιο εγκατάστασης

HITACHI

Inspire the Next

Specifications in this manual are subject to change without notice in order that HITACHI may bring the latest innovations to their customers.

Whilst every effort is made to ensure that all specifications are correct, printing errors are beyond Hitachi's control; Hitachi cannot be held responsible for these errors.

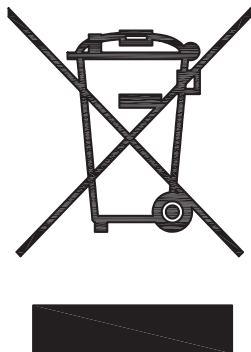

ATTENTION:

This product shall not be mixed with general house waste at the end of its life and it shall be retired according to the appropriated local or national regulations in a environmentally correct way.
Due to the refrigerant, oil and other components contained in Air Conditioner, its dismantling must be done by a professional installer according to the applicable regulations.
Contact to the corresponding authorities for more information.

ATENCIÓN:

Este producto no se debe eliminar con la basura doméstica al final de su vida útil y se debe desechar de manera respetuosa con el medio ambiente de acuerdo con los reglamentos locales o nacionales aplicables.
Debido al refrigerante, el aceite y otros componentes contenidos en el sistema de aire acondicionado, su desmontaje debe realizarlo un instalador profesional de acuerdo con la normativa aplicable.
Para obtener más información, póngase en contacto con las autoridades competentes.

ACHTUNG:

Dass Ihr Produkt am Ende seiner Betriebsdauer nicht in den allgemeinen Hausmüll geworfen werden darf, sondern entsprechend den geltenden örtlichen und nationalen Bestimmungen auf umweltfreundliche Weise entsorgt werden muss.
Aufgrund des Kältemittels, des Öls und anderer in der Klimaanlage enthaltener Komponenten muss die Demontage von einem Fachmann entsprechend den geltenden Vorschriften durchgeführt werden.
Für weitere Informationen setzen Sie sich bitte mit den entsprechenden Behörden in Verbindung.

ATTENTION:

Ne doit pas être mélangé aux ordures ménagères ordinaires à la fin de sa vie utile et qu'il doit être éliminé conformément à la réglementation locale ou nationale, dans le plus strict respect de l'environnement.
En raison du frigorigène, de l'huile et des autres composants que le climatiseur contient, son démontage doit être réalisé par un installateur professionnel conformément aux réglementations en vigueur.

ATTENZIONE:

Indicazioni per il corretto smaltimento del prodotto ai sensi della Direttiva Europea 2002/96/EC e Dlgs 25 luglio 2005 n.151
Il simbolo del cassonetto barrato riportato sull'apparecchiatura indica che il prodotto alla fine della propria vita utile deve essere raccolto separatamente dagli altri rifiuti.

L'utente dovrà, pertanto, conferire l'apparecchiatura giunta a fine vita agli idonei centri di raccolta differenziata dei rifiuti elettronici ed elettrotecnici, oppure riconsegnarla al rivenditore al momento dell'acquisto di una nuova apparecchiatura di tipo equivalente.

L'adeguata raccolta differenziata delle apparecchiature dismesse, per il loro avvio al riciclaggio, al trattamento ed allo smaltimento ambientalmente compatibile, contribuisce ad evitare possibili effetti negativi sull'ambiente e sulla salute e favorisce il riciclo dei materiali di cui è composta l'apparecchiatura.

Non tentate di smontare il sistema o l'unità da soli poiché ciò potrebbe causare effetti dannosi sulla vostra salute o sull'ambiente.

Vogliate contattare l'installatore, il rivenditore, o le autorità locali per ulteriori informazioni.

Lo smaltimento abusivo del prodotto da parte dell'utente può comportare l'applicazione delle sanzioni amministrative di cui all'articolo 50 e seguenti del D.Lgs. n. 22/1997.

ATENÇÃO:

O seu produto não deve ser misturado com os desperdícios domésticos de carácter geral no final da sua duração e que deve ser eliminado de acordo com os regulamentos locais ou nacionais adequados de uma forma correcta para o meio ambiente.

Devido ao refrigerante, ao óleo e a outros componentes contidos no Ar condicionado, a desmontagem deve ser realizada por um instalador profissional de acordo com os regulamentos aplicáveis.

Contacte as autoridades correspondentes para obter mais informações.

BEMÆRK:

At produktet ikke må smides ud sammen med almindeligt husholdningsaffald, men skal bortskaffes i overensstemmelse med de gældende lokale eller nationale regler på en miljømæssig korrekt måde.

Da klimaanlægget indeholder kølemiddel, olie samt andre komponenter, skal afmontering foretages af en fagmand i overensstemmelse med de gældende bestemmelser.

Kontakt de pågældende myndigheder for at få yderligere oplysninger.

ATTENTIE:

Dit houdt in dat uw product niet wordt gemengd met gewoon huisvuil wanneer u het weg doet en dat het wordt gescheiden op een milieuvriendelijke manier volgens de geldige plaatselijke en landelijke reguleringen.

Vanwege het koelmiddel, de olie en andere onderdelen in de airconditioner moet het apparaat volgens de geldige regulering door een professionele installateur uit elkaar gehaald worden.

Neem contact op met de betreffende overheidsdienst voor meer informatie.

OBS!:

Det innebär att produkten inte ska slängas tillsammans med vanligt hushållsavfall utan kasseras på ett miljövänligt sätt i enlighet med gällande lokal eller nationell lagstiftning.

Luftkonditioneringsaggregatet innehåller kylmedium, olja och andra komponenter, vilket gör att det måste demonteras av en fackman i enlighet med tillämpliga regelverk.

Ta kontakt med ansvarig myndighet om du vill ha mer information.

ΠΡΟΣΟΧΗ:

Σημαίνει ότι το προϊόν δεν θα πρέπει να αναμιχθεί με τα διάφορα οικιακά απορρίμματα στο τέλος του κύκλου ζωής του και θα πρέπει να αποσυρθεί σύμφωνα με τους κατάλληλους τοπικούς ή εθνικούς κανονισμούς και με τρόπο φιλικό προς το περιβάλλον.

Λόγω του ψυκτικού, του λαδιού και άλλων στοιχείων που περιέχονται στο κλιματιστικό, η αποσυαρμολόγησή του πρέπει να γίνει από επαγγελματία τεχνικό και σύμφωνα με τους ισχύοντες κανονισμούς.

Για περισσότερες λεπτομέρειες, επικοινωνήστε με τις αντίστοιχες αρχές.



DANGER – Immediate hazard which WILL result in severe injury or death.

PELIGRO – Riesgos inmediatos que PRODUCIRÁN lesiones personales graves e incluso la muerte.

GEFAHR – Unmittelbare Gefahrenquellen, die zu schweren Verletzungen oder zum Tod führen.

DANGER – Dangers instantanés de blessures corporelles sévères ou de mort.

PERICOLO – Pericolo immediato che PRODURRÀ ferite gravi o la morte.

PERIGO – Problemas inmediatos que IRÃO resultar em graves ferimentos pessoais ou morte.

FARE – Overhængende fare, som VIL resultere i alvorlig personskade eller dødsfald.

GEVAAR – Onmiddellijke risico's die ernstige persoonlijke verwondingen of de dood ten gevolge kunnen hebben.

FARA – Omedelbar risk som medför svår personskada eller död.

KINAYNO – Άμεσος κίνδυνος που ΘΑ έχει ως αποτέλεσμα σοβαρές σωματικές βλάβες ή θάνατο.



WARNING – Hazards or unsafe practices which COULD result in severe personal injuries or death.

AVISO – Riesgos o prácticas poco seguras que PODRÍAN producir lesiones personales e incluso la muerte.

WARNUNG – Gefährliche oder unsichere Anwendung, die zu schweren Körperverletzungen oder zum Tod führen kann.

ATTENTION – Utilisation dangereuse ou sans garantie de sécurité qui PEUT provoquer de sévères blessures personnelles ou la mort.

AVVISO – Pericoli o azioni pericolose che POTREBBERO avere come esito lesioni fisiche gravi o il decesso.

AVISO – Riesgos o prácticas poco seguras que PUEDEN producir lesiones personales e incluso la muerte.

ADVASEL – Farer eller farlig brug, som KAN resultere i alvorlig personskade eller dødsfald.

WAARSCHUWING – Gevaren of onveilige praktijken die ernstig persoonlijk letsel of de dood tot gevolg KUNNEN hebben.

VARNING – Risker eller osäkra tillvägagångssätt som KAN leda till svåra personskador eller dödsfall.

ΠΡΟΕΙΔΟΠΟΙΗΣΗ – Κίνδυνοι ή επικίνδυνες πρακτικές, οι οποίες ΜΠΟΡΕΙ να έχουν ως αποτέλεσμα σοβαρές σωματικές βλάβες ή θάνατο.



CAUTION – Hazards or unsafe practices which COULD result in minor personal injury or product or property damage.

PRECAUCIÓN – Riesgos o prácticas poco seguras que PODRÍAN provocar lesiones personales de menor importancia o daños en el producto u otros bienes.

VORSICHT – Gefährliche oder unsichere Anwendung, die geringfügigen Personen-, Produkt- oder Sachschaden verursachen kann.

PRECAUTION – Utilisation dangereuse ou sans garantie de sécurité qui PEUT provoquer des blessures mineures ou des dommages au produit ou aux biens.

ATTENZIONE – Pericoli o azioni pericolose che POTREBBERO avere come esito lesioni fisiche minori o danni al prodotto o ad altri beni.

CUIDADO – Perigos e procedimentos perigosos que PODERÃO PROVOCAR danos pessoais ligeiros ou danos em produtos e bens.

FORSIGTIG – Farer eller farlig brug, som KAN resultere i mindre skade på personer, produkt eller ejendom.

LET OP – Gevaren of onveilige praktijken die licht persoonlijk letsel of beschadiging van het product of eigendommen tot gevolg KUNNEN hebben.

VARSAMHET – Risker eller farliga tillvägagångssätt som KAN leda till mindre personskador eller skador på produkten eller på egendom.

ΠΡΟΣΟΧΗ – Κίνδυνοι ή επικίνδυνες πρακτικές, οι οποίες ΜΠΟΡΕΙ να έχουν ως αποτέλεσμα την πρόκληση ελαφρών σωματικών βλαβών ή καταστροφή περιουσίας.

INDEX

PART I OPERATION

1. SAFETY SUMMARY
2. IMPORTANT NOTICE
3. SYSTEM DESCRIPTION
4. BEFORE OPERATION
5. REMOTE CONTROLLER OPERATION
6. AUTOMATIC CONTROLS
7. BASIC TROUBLESHOOTING

PART II INSTALLATION

8. NAME OF PARTS
9. REFRIGERANT CYCLE
10. UNITS INSTALLATION
11. REFRIGERANT PIPING & REFRIGERANT CHARGE
12. DRAIN PIPING
13. ELECTRIC WIRING
14. INSTALLATION OF REMOTE CONTROLLER
15. TEST RUNNING
16. SAFETY SUMMARY & CONTROL DEVICE SETTING
17. TROUBLESHOOTING

INHALTSVERZEICHNIS

TEIL I – BETRIEB

1. SICHERHEITSÜBERSICHT
2. WICHTIGER HINWEIS
3. SYSTEMBESCHREIBUNG
4. VOR DER INBETRIEBNAHME
5. BETRIEB MIT FERNBEDIENUNG
6. AUTOMATISCHE STEUERUNG
7. GRUNDLEGENDE FEHLERBESEITIGUNG

TEIL II – INSTALLATION

8. TEILEBEZEICHNUNG
9. KÜHLKREISLAUF
10. GERÄTEINSTALLATION
11. KÄLTEMITTELROHRE UND KÄLTEMITTELMENGE
12. ZUSÄTZLICHE KÜHLMITTELMENGE
13. VERKABELUNG
14. INSTALLATION EINER FERNBEDIENUNG
15. TESTLAUF
16. SICHERHEITSÜBERSICHT UND EINSTELLUNG DER STEUERGERÄTE
17. FEHLERBEHEBUNG

INDICE

PARTE I FUNZIONAMENTO

1. PRECAUZIONI PER LA SICUREZZA
2. NOTA IMPORTANTE
3. DESCRIZIONE DEL SISTEMA
4. PROCEDURA PRELIMINARE
5. FUNZIONAMENTO DEL COMANDO REMOTO
6. CONTROLLI AUTOMATICI
7. RISOLUZIONE DEI PROBLEMI MINORI

PART II INSTALLAZIONE

8. NOMENCLATURA DEI COMPONENTI
9. CICLO REFRIGERANTE
10. INSTALLAZIONE DELLE UNITÀ
11. LINEA DEL REFRIGERANTE E CARICA DI REFRIGERANTE
12. LINEA DI DRENAGGIO
13. COLLEGAMENTI ELETTRICI
14. INSTALLAZIONE DEL COMANDO REMOTO
15. COLLAUDO DI PROVA
16. RIEPILOGO DELLE IMPOSTAZIONI DEI DISPOSITIVI DI CONTROLLO E SICUREZZA
17. ELIMINAZIONE DEI GUASTI

ÍNDICE

1ª PARTE: FUNCIONAMIENTO

1. RESUMEN DE SEGURIDAD
2. AVISO IMPORTANTE
3. DESCRIPCIÓN DEL SISTEMA
4. ANTES DEL FUNCIONAMIENTO
5. FUNCIONAMIENTO DEL CONTROL REMOTO
6. CONTROLES AUTOMÁTICOS
7. RESOLUCIÓN DE PROBLEMAS BÁSICOS

2ª PARTE: INSTALACIÓN

8. NOMBRE DE LAS PIEZAS
9. CICLO DE REFRIGERANTE
10. INSTALACIÓN DE LAS UNIDADES
11. TUBERÍA Y CARGA DE REFRIGERANTE
12. TUBERÍA DE DESAGÜE
13. CABLEADO ELÉCTRICO
14. INSTALACIÓN DEL CONTROL REMOTO
15. PRUEBAS
16. RESUMEN DE SEGURIDAD Y AJUSTE DE LOS DISPOSITIVOS DE CONTROL
17. RESOLUCIÓN DE PROBLEMAS

INDEX

PARTIE I – FONCTIONNEMENT

1. SOMMAIRE DES DISPOSITIFS DE SÉCURITÉ
2. REMARQUES IMPORTANTES
3. DESCRIPTION DU SYSTÈME
4. AVANT L'UTILISATION
5. FONCTIONNEMENT DE LA TÉLÉCOMMANDE
6. CONTRÔLES AUTOMATIQUES
7. DÉPANNAGE DE BASE

PARTIE II – INSTALLATION

8. NOMENCLATURE DES PIÈCES
9. CYCLE DU FLUIDE FRIGORIGÈNE
10. INSTALLATION DES UNITÉS
11. TUYAUTERIE DU FLUIDE FRIGORIGÈNE ET CHARGE DU FLUIDE FRIGORIGÈNE
12. TUYAUTERIE D'ÉVACUATION DES CONDENSATS
13. CÂBLAGE ÉLECTRIQUE
14. INSTALLATION DE LA TÉLÉCOMMANDE
15. TEST DE FONCTIONNEMENT
16. SOMMAIRE DES DISPOSITIFS DE SÉCURITÉ & RÉGLAGE DES ORGANES DE CONTRÔLE
17. DEPANNAGE

ÍNDICE

PARTE I FUNCIONAMENTO

1. RESUMO DA SEGURANÇA
2. NOTA IMPORTANTE
3. DESCRIÇÃO DO SISTEMA
4. ANTES DE ARRANCAR A UNIDADE
5. FUNCIONAMENTO DO CONTROLO REMOTO
6. CONTROLOS AUTOMÁTICOS
7. RESOLUÇÃO DE PROBLEMAS BÁSICOS

PARTIE II INSTALAÇÃO

8. NOME DAS PEÇAS
9. CICLO DE REFRIGERAÇÃO
10. INSTALAÇÃO DAS UNIDADES
11. TUBAGEM DE REFRIGERANTE E CARGA DE REFRIGERANTE
12. TUBAGEM DE ESGOTO
13. LIGAÇÕES ELÉTRICAS
14. INSTALAÇÃO DO CONTROLO REMOTO
15. PROVA DE FUNCIONAMENTO
16. SUMÁRIO DE SEGURANÇA E AJUSTE DE DISPOSITIVO DE CONTROLO
17. RESOLUÇÃO DE PROBLEMAS

INDHOLDSFORTEGNELSE

DEL I - BETJENING

1. OVERSIGT OVER SIKKERHEDSFORSKRIFTER
2. VIGTIG INFORMATION
3. BESKRIVELSE AF ANLÆG
4. FØR BETJENING
5. FJERNBETJENING
6. AUTOMATISK BETJENING
7. GRUNDLÆGGENDE FEJLFINDING

DEL II - MONTERING

8. NAVNE PÅ DELE
9. KØLEKREDSLØB
10. MONTERING AF ENHEDER
11. KØLERØRSYSTEM OG PÅFYLDNING AF KØLEMIDDEL
12. AFLØBSRØR
13. ELEKTRISK LEDNINGSFØRING
14. MONTERING AF FJERNBETJENING
15. TESTKØRSEL
16. OVERSIGT OVER INDSTILLINGER FOR SIKKERHEDS- OG KONTROLENHEDER
17. FEJLFINDING

INNEHALLSFÖRTECKNING

DEL I ANVÄNDNING

1. SÄKERHETS FÖRESKRIFTER
2. VIKTIG ANMÄRKNING
3. SYSTEMÖVERSIKT
4. FÖRE ANVÄNDNING
5. ANVÄNDA FJÄRRKONTROLLEN
6. AUTOMATIK
7. FELSÖKNING

DEL II INSTALLATION

8. DELAR
9. KYLMEDIETS CYKEL
10. INSTALLATION AV ENHETER
11. KYLRÖR & PÅFYLLNING AV KYLMEDIUM
12. DRÄNERINGSRÖR
13. ELEKTRISKA LEDNINGAR
14. INSTALLATION AV FJÄRRKONTROLL
15. PROVKÖRNING
16. SÄKERHETSINSTÄLLNINGAR
17. FELSÖKNING

INHOUDSOPGAVE

DEEL I BEDIENING

1. OVERZICHT VEILIGHEID
2. BELANGRIJKE MEDEDELING
3. BESCHRIJVING VAN HET SYSTEEM
4. VOORDAT U HET SYSTEEM IN GEBRUIK NEEMT
5. GEBRUIK VAN DE EXTERNE BEDIENING
6. AUTOMATISCHE BESTURING
7. ELEMENTAIRE PROBLEMEN OPLOSSEN

DEEL II INSTALLATIE

8. NAMEN VAN ONDERDELEN
9. KOELCYCLUS
10. INSTALLATIE VAN DE UNITS
11. KOELMIDDELLEIDINGEN & KOELMIDDEL VULLEN
12. AFVOERLEIDING
13. ELEKTRISCHE BEDRADING
14. INSTALLATIE VAN EXTERNE BEDIENING
15. PROEFDRAAIEN
16. OVERZICHT VEILIGHEID & BESTURINGSINRICHTING
17. PROBLEMEN OPLOSSEN

ΕΥΡΕΤΗΡΙΟ

ΜΕΡΟΣ Ι – ΛΕΙΤΟΥΡΓΙΑ

1. ΣΥΝΟΠΤΙΚΕΣ ΠΡΟΦΥΛΑΞΕΙΣ ΑΣΦΑΛΕΙΑΣ
2. ΣΗΜΑΝΤΙΚΗ ΠΑΡΑΤΗΡΗΣΗ
3. ΠΕΡΙΓΡΑΦΗ ΤΟΥ ΣΥΣΤΗΜΑΤΟΣ
4. ΠΡΙΝ ΤΗ ΛΕΙΤΟΥΡΓΙΑ
5. ΛΕΙΤΟΥΡΓΙΑ ΤΗΛΕΧΕΙΡΙΣΤΗΡΙΟΥ
6. ΑΥΤΟΜΑΤΕΣ ΛΕΙΤΟΥΡΓΙΕΣ
7. ΑΝΤΙΜΕΤΩΠΙΣΗ ΠΡΟΒΛΗΜΑΤΩΝ - ΒΑΣΙΚΑ

ΜΕΡΟΣ ΙΙ – ΕΓΚΑΤΑΣΤΑΣΗ

8. ΟΝΟΜΑΤΑ ΕΞΑΡΤΗΜΑΤΩΝ
9. ΚΥΚΛΟΣ ΨΥΞΗΣ
10. ΕΓΚΑΤΑΣΤΑΣΗ ΕΣΩΤΕΡΙΚΩΝ ΜΟΝΑΔΩΝ
11. ΣΩΛΗΝΩΣΕΙΣ ΨΥΚΤΙΚΟΥ & ΠΛΗΡΩΣΗ ΜΕ ΨΥΚΤΙΚΟ ΜΕΣΟ
12. ΣΩΛΗΝΩΣΕΙΣ ΑΠΟΧΕΤΕΥΣΗΣ
13. ΗΛΕΚΤΡΙΚΗ ΚΑΛΩΔΙΩΣΗ
14. ΕΓΚΑΤΑΣΤΑΣΗ ΤΟΥ ΧΕΙΡΙΣΤΗΡΙΟΥ
15. ΔΟΚΙΜΑΣΤΙΚΗ ΛΕΙΤΟΥΡΓΙΑ
16. ΣΥΝΟΠΤΙΚΕΣ ΠΡΟΦΥΛΑΞΕΙΣ ΑΣΦΑΛΕΙΑΣ & ΡΥΘΜΙΣΕΙΣ ΣΥΣΚΕΥΩΝ ΕΛΕΓΧΟΥ
17. ΑΝΤΙΜΕΤΩΠΙΣΗ ΠΡΟΒΛΗΜΑΤΩΝ

1. SICHERHEITSÜBERSICHT

⚡ GEFAHR:

Gießen Sie **KEIN** Wasser in die zentralisierte ON/OFF-Steuerung. Dieses Gerät enthält elektrische Komponenten. Das Eindringen von Wasser verursacht ernsthafte elektrische Schäden.

⚠ WARNUNG:

Führen Sie Installationsarbeiten und Verkabelung **NICHT** selbst aus. Die Installationsarbeit und die Kabelanschlüsse werden auf Anfrage bei Ihrem HITACHI-Fach- oder Vertragshändler von qualifiziertem Fachpersonal durchgeführt.

Vergewissern Sie sich, dass der FG-Anschluss bei der Durchführung der Isolierungsprüfung, der Spannungsfestigkeitsprüfung usw. von TB1 abgezogen ist. Andernfalls könnte es zu Funktionsstörungen kommen.

Unterbrechen Sie die Stromversorgung **NICHT** innerhalb von 3 auf den Betrieb durch die Steuerung folgenden Minuten, Fehlfunktionen können die Folge sein.

⚠ VORSICHT:

- Installieren Sie Innengeräte, Außengeräte, zentralisierte ON/OFF-Steuerungen und Kabel **NICHT** an den folgenden Orten:
 - In Umgebungen mit Ölnebel oder verdunstendem Öl
 - In der Nähe von Thermalquellen (schwefelhaltige Umgebung)
 - An Orten mit Erzeugung, Durchgang, Vorhandensein oder Leckage von entzündbaren Gasen
 - In Meeresnähe (salzige Umgebung)
 - In saurer oder alkalischer Umgebung
- Installieren Sie Innengeräte, Außengeräte, zentralisierte ON/OFF-Steuerungen und Kabel mindestens 3 m von elektromagnetischen Strahlungsquellen, wie z.B. medizinischem Gerät, entfernt. Falls die zentralisierte ON/OFF-Steuerung in einer Umgebung installiert wird, in der sie elektromagnetischen Strahlungen ausgesetzt ist, schirmen Sie die Fernbedienung mithilfe des Stahlgehäuses ab und verlegen Sie die Kabel durch die Metallkabelführung.
- Installieren Sie einen Störschutzfilter an der Stromversorgung für das Innengerät, wenn dort elektrische Störgeräusche auftreten.



2. INSTALLATION

2.1. FESTLEGEN DES INSTALLATIONSORTS

- Wählen Sie in Absprache mit dem Kunden einen für die Installation der Fernbedienung geeigneten Platz aus.
- Installieren Sie die zentralisierte ON/OFF-Steuerung nicht an folgenden Orten:
 - In der Reichweite von Kindern.
 - Wo Luft von der Klimaanlage direkt ausgestoßen wird.
 - In Umgebungen mit hoher Luftfeuchtigkeit

2.2. VOR DER INSTALLATION

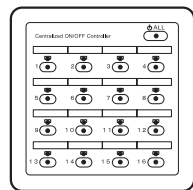
Die Verpackung enthält folgende Teile:

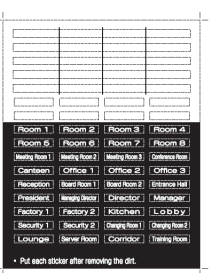
		
1 Zentralisierte ON/OFF-Steuerung	2 Schraube <M4 x 16L> zur Befestigung der zentralisierten ON/OFF-Steuerung an der Wand	1 Klebemittel zur Befestigung des Namensschildes

2.3. INSTALLATION

⚠ WARNUNG:

Befestigen Sie die zentralisierte ON/OFF-Steuerung gemäß der Anleitung in diesem Handbuch. Eine nicht ordnungsgemäße Montage kann durch Herunterfallen der zentralisierten ON/OFF-Steuerung zu Personenschäden führen.

1. Stecken Sie den Schraubenzieher in den Steckplatz am unteren Teil des Gehäuses. Drücken Sie den Schraubenzieher nach unten, drehen Sie ihn, und entfernen Sie den Bedienungsteil vom Netzanschluss. Setzen Sie den Schraubenzieher nicht an den Nagel in der Nähe des Steckplatzes. Ansonsten kann der Nagel beschädigt werden.

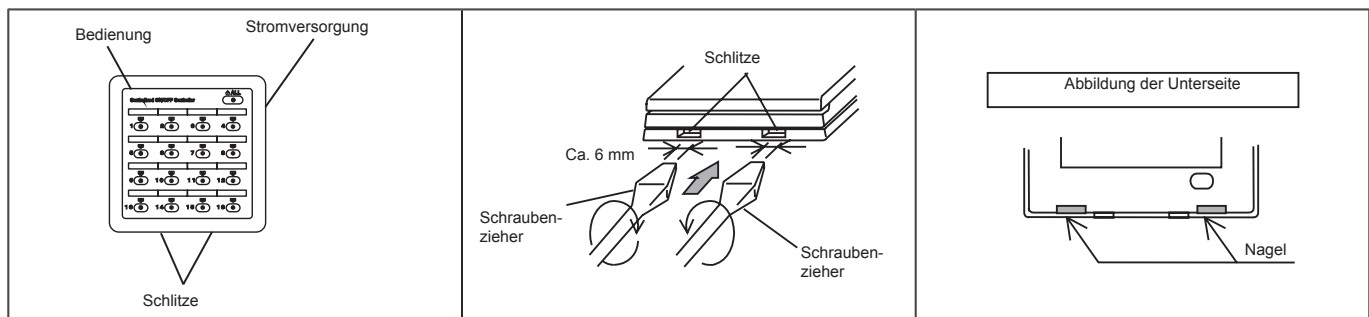

2. Schließen Sie den Netzanschluss an der Steckdose an.

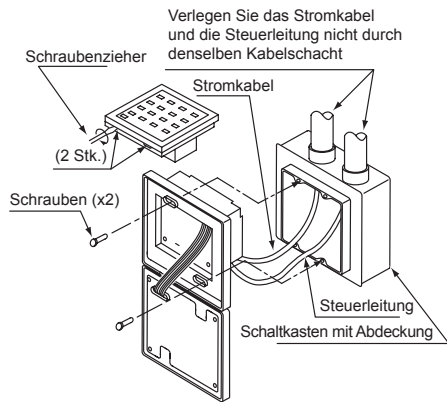

3. Schließen Sie den Netzanschluss an der Steckdose an Schließen Sie zuerst die obere, dann die untere Seite an.

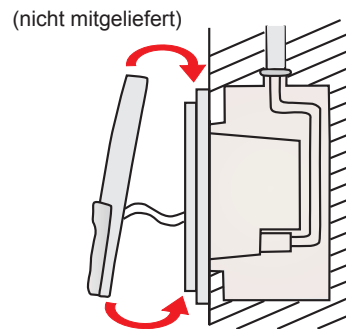

3. VERKABELUNG

3.1. SCHALTPLAN

Bis zu 8 zentralisierte ON/OFF-Steuerungen können mit dem H-LINK II (Steuerleitung) verbunden werden. Verwenden Sie als Übertragungskabel für die zentralisierte ON/OFF-Steuerung, das Außengerät und zwischen den Innengeräten (5 V GS) ein 2-adriges Kabel mit 0,75-1,25 mm² oder ein 2-adriges Torsionskabel (max. 1.000 m). Die maximale Länge der Kabel darf nicht länger als 1.000 m sein.

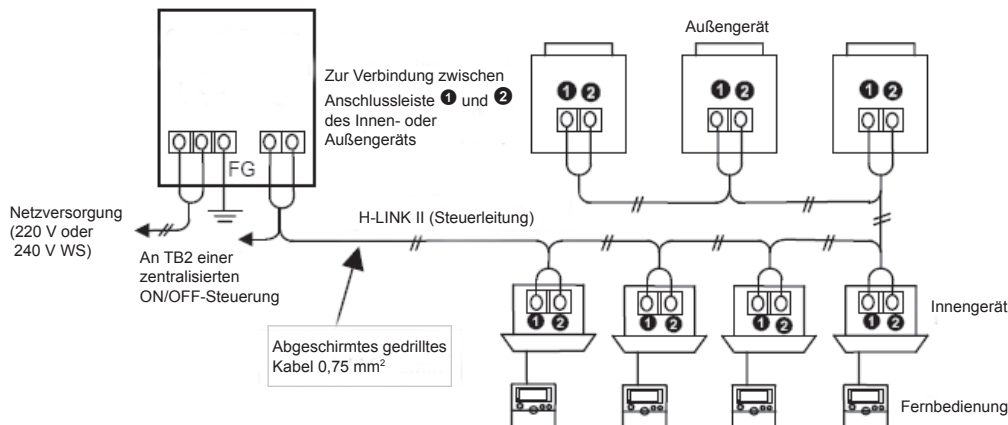

3.2. EINSTELLUNG DER DIP-SCHALTER

Stellen Sie den DIP-Schalter wie unten gezeigt ein. Eine Adresseinstellung ist nur erforderlich, wenn mehrere zentralisierte ON/OFF-Steuerungen (max. 8 Stück) mit einem H-LINK (Steuerleitung) verbunden werden. (Vor der Lieferung werden alle Dip-Schalter auf OFF gestellt.)

	Pin Nr.	Inhalt	DSW-Einstellung		Bemerkungen
			OFF	ON	
SW18	1	Zur Adresseinstellung	Siehe Beschreibung auf der nächsten Seite.		Bei der Verbindung von mehreren zentralisierten ON/OFF-Steuerungen mit einem H-LINK (Steuerleitung) ist eine Adresseinstellung für jede zentralisierte ON/OFF-Steuerung erforderlich. (*)
	2				
	3				
	4	Nicht verwendet	-	-	SW18-4 Pin auf OFF stellen.
SW19	1	Funktion Externe Eingabe 1 Umschaltung Betriebsstillstand Level / Impuls	Level	Impuls	- Verfügbar nur wenn SW19-1 Pin auf OFF. - Impulsstopp wenn SW19-1 Pin auf ON.
	2	Gleichzeitige Verwendung einer anderen zentralisierten Steuerung	Nein	Ja	Bei Verwendung der folgenden zentralisierten Steuerungen gleichzeitig, SW19-2 Pin auf ON setzen. - Zentraleinheit III-S - Zentraleinheit W - Zentraleinheiten-Web
	3	Nicht verwendet	-	-	SW19-3 Pin auf OFF stellen.
	4	H-LINKII anpassungsfähig	Anpassungsfähig	Nicht anpassungsfähig	SW19-4 Pin gemäß Element „Beurteilung der H-LINKII-Anpassungsfähigkeit“ auf Seite 3 einstellen.

i HINWEIS:

(*): Bei der Verwendung mehrerer zentralisierter ON/OFF-Steuerungen in demselben H-LINK-System (Steuerleitung) darf es bei der Einstellung des SW18 zu keiner Überlappung kommen.

◆ SW18 (Adresseinstellung)

Adresse 0	Adresse 1	Adresse 2	Adresse 3
Adresse 4	Adresse 5	Adresse 6	Adresse 7

Trennen Sie das Stromkabel für die zentralisierte ON/OFF-Steuerung vom Hauptstromkabel, indem Sie die in der folgenden Abbildung dargestellte Zugentlastungsvorrichtung verwenden.

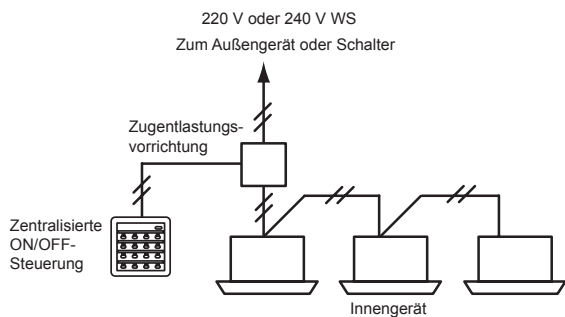

▲ VORSICHT:

- Stellen Sie sicher, dass die Verkabelung ordnungsgemäß durchgeführt wurde. Eine fehlerhafte Verkabelung kann Störungen in der zentralisierten ON/OFF-Steuerung verursachen.
- Schalten Sie den Netzanschluss der Klimaanlage und der zentralisierten ON/OFF-Steuerung während der Verkabelung AUS. Sollte die zentralisierte ON/OFF-Steuerung während der Verkabelung an den Strom angeschlossen sein, kann es zu Störungen in der zentralisierten ON/OFF-Steuerung kommen.
- Verlegen Sie die Übertragungskabel für die zentralisierte ON/OFF-Steuerung NICHT entlang der Stromversorgung oder anderer Übertragungskabel, da es sonst durch Störeinstrahlungen zu Schäden kommen kann. Falls es erforderlich ist, das Übertragungskabel der zentralisierten ON/OFF-Steuerung entlang der Stromversorgung oder anderer Übertragungskabel zu verlegen, halten Sie das Kabel in einer Entfernung von mehr als 30 cm von anderen Kabeln. Sie können das Kabel auch durch ein geerdetes Metallrohr verlegen.
- Wenn die Spannung zum TB2 zu hoch ist, brennt die Sicherung auf der Leiterplatte durch. In solchen Fällen schließen Sie die Kabel zuerst an TB1 an, bevor Sie Pin Nr. 2 auf EIN schalten.

SW1
(Ersetzen der
Sicherung)



- Erden Sie das Schutzrohr des Kabels.

◆ Beurteilung der H-LINKII-Anpassungsfähigkeit

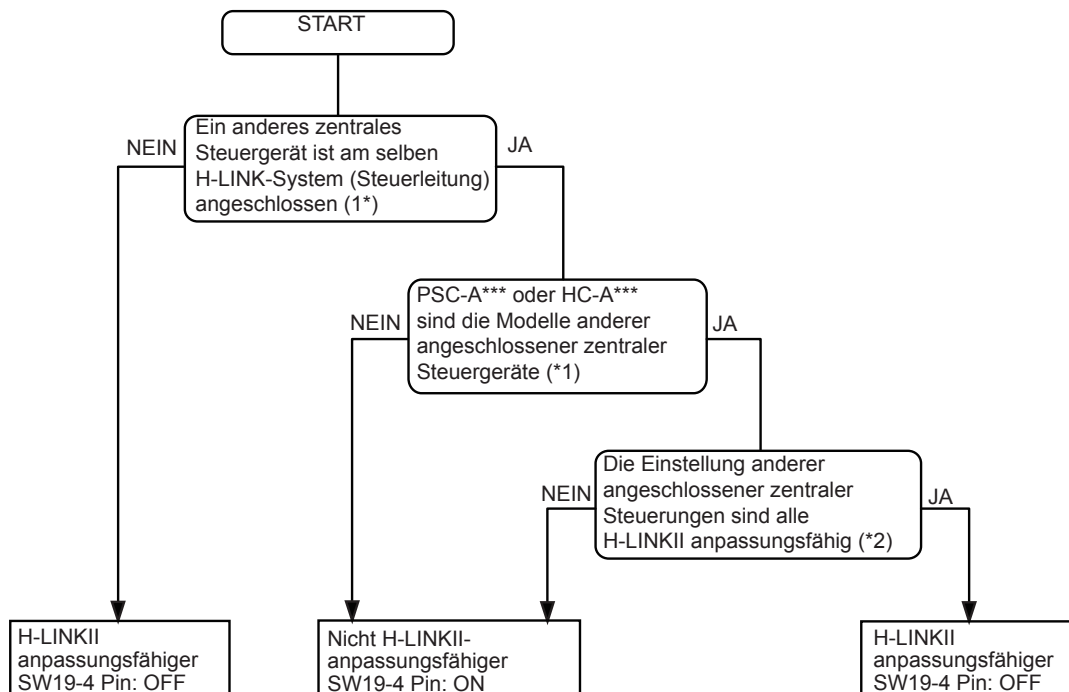

i HINWEIS:

*1: In den „anderen zentralisierten Steuerungen“, die in diesem Ablaufschema genannt sind, ist PSC-5HR nicht enthalten.

*2: Informationen zu den einzelnen Einstellungen finden Sie im „Installations- und Wartungshandbuch“ der anderen zentralisierten Steuerungen.

4. GRUPPENEINSTELLUNG

- Für eine Gruppeneinstellung mit der zentralisierten ON/OFF-Steuerung ist eine Fernsteuerung erforderlich. Bei der Verwendung mit anderen zentralisierten Steuerungen ist die Fernbedienung ebenfalls erforderlich.
- Falls Innengeräte mit automatischer Luftklappe und solche ohne automatische Luftklappe in derselben Gruppe enthalten sind, muss die Adresse der kleineren Zahl in der Fernbedienungsgruppe für die Innengeräte mit automatischer Luftklappe verwendet werden. Wenn die Adresse der kleineren Zahl für die Innengeräte ohne automatische Luftklappe verwendet wird, dann ist eine Einstellung der automatischen Luftklappe nicht für die Fernbedienungsgruppe verfügbar.

4.1. FALL 1: GRUPPENEINSTELLUNG NUR DURCH ZENTRALISIERTE ON/OFF-STEUERUNG

◆ Gruppeneinstellung

- Die zentralisierte ON/OFF-Steuerung führt keine Gruppeneinstellung durch. Die Gruppeneinstellung erfolgt automatisch gemäß der Adresseinstellung des Innengeräts.
- Die Gruppe der Innengeräte, die von derselben Fernbedienung gesteuert werden, gelten als eine Gruppe. Ist somit die Fernbedienung separat an die einzelnen Innengeräte angeschlossen, gilt ein Gerät, wie nachstehend gezeigt, als eine Gruppe.

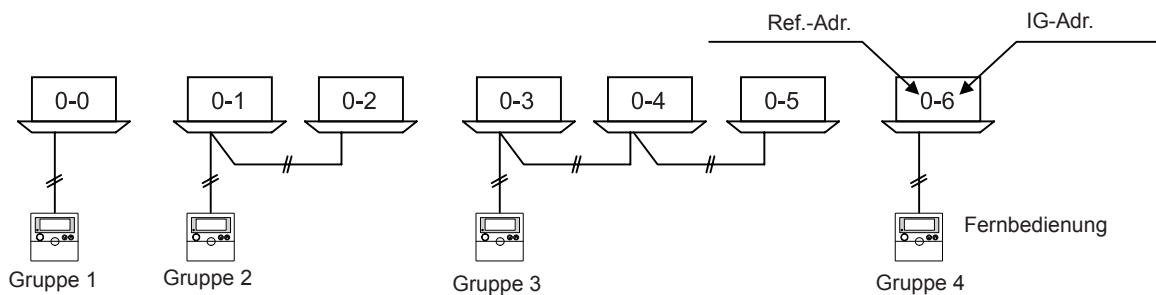

- Bis zu 8 zentralisierte ON/OFF-Steuerungen können mit demselben H-LINK-System (Steuerleitung) verbunden werden. Bei Verbindungen mit mehreren zentralisierten ON/OFF-Steuerungen muss jede zentralisierte ON/OFF-Steuerung adressiert werden, indem der DIP-Schalter (SW18) in der zentralisierten ON/OFF-Steuerung eingestellt wird.
- Die Gruppeneinstellung der zentralisierten ON/OFF-Steuerung beginnt bei dem Innengerät mit der kleinsten Adressnummer und endet unter den folgenden Bedingungen.
 - Wenn die Einstellung von bis zu 16 Gruppen abgeschlossen ist.
 - Wenn kein Innengerät im selben Kühlkreislauf vorhanden ist.
 - Wenn die laufenden Nummern der Adressen des Innengeräts enden und es Innengeräte mit laufenden Adressnummern im selben Kühlkreislauf gibt.
- Wenn mehrere zentralisierte ON/OFF-Steuerungen im selben H-LINK-System (Steuerleitung) verbunden sind, erfolgt die Gruppeneinstellung beginnend mit der zentralisierten ON/OFF-Steuerung Nr. 0. Nach Abschluss der Gruppeneinstellung der zentralisierten ON/OFF-Steuerung Nr. 0, beginnt die Gruppeneinstellung der zentralisierten ON/OFF-Steuerung Nr. 1, und die Gruppeneinstellung wird in der Reihenfolge der Nummern der zentralisierten ON/OFF-Steuerung fortgesetzt.

IG-Adr. \ Ref.-Adr.	0	1	2	3	4	5	6	7	8	9	10	11	12	13	14	15	16	17	18	19	...
0	G1	G2 Remocoil Gruppe		G3 Remocoil Gruppe		G4	G5	G6	G7	G8											
1								G9	G10	G11	G12	G13	G14	G15	G16	G1	G2				
2			G3	G4	G5	G6	G7	G8	G9	G10											
3																					
4	G1	G2	G3	G4	G5	G6	G7	G8													
5	G9	G10	G11	G12	G1	G2	G3	G4	G5	G6											
6	G7	G8																			
⋮																					



HINWEIS:

„G1 bis G16“ sind die für die zentralisierten ON/OFF-Steuerungen eingestellten Gruppennummern.

◆ Beispiele für Gruppen

a. Die Fernbedienung ist mit mehreren Innengeräten verbunden.

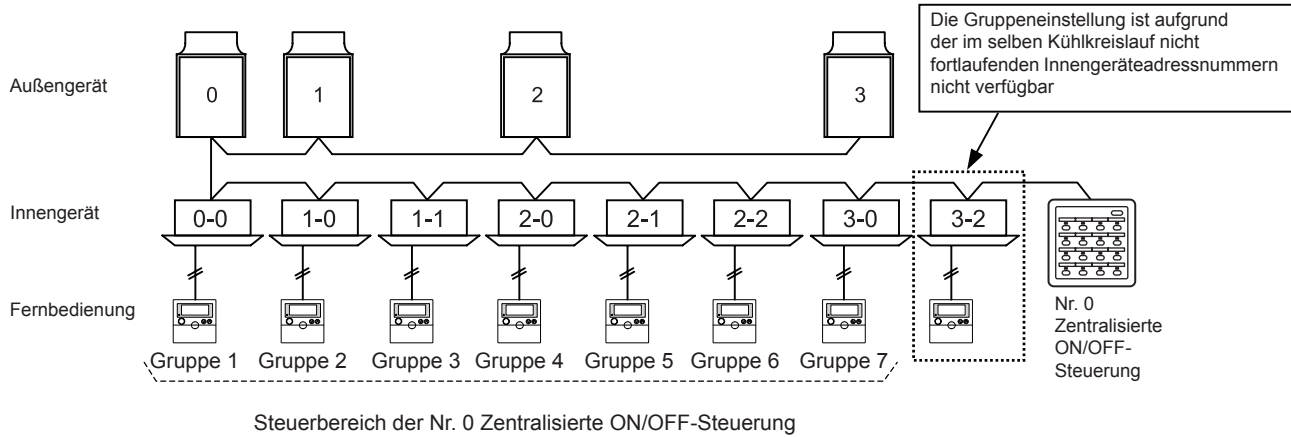

b. Vorhandensein mehrerer zentralisierter ON/OFF-Steuerungen:

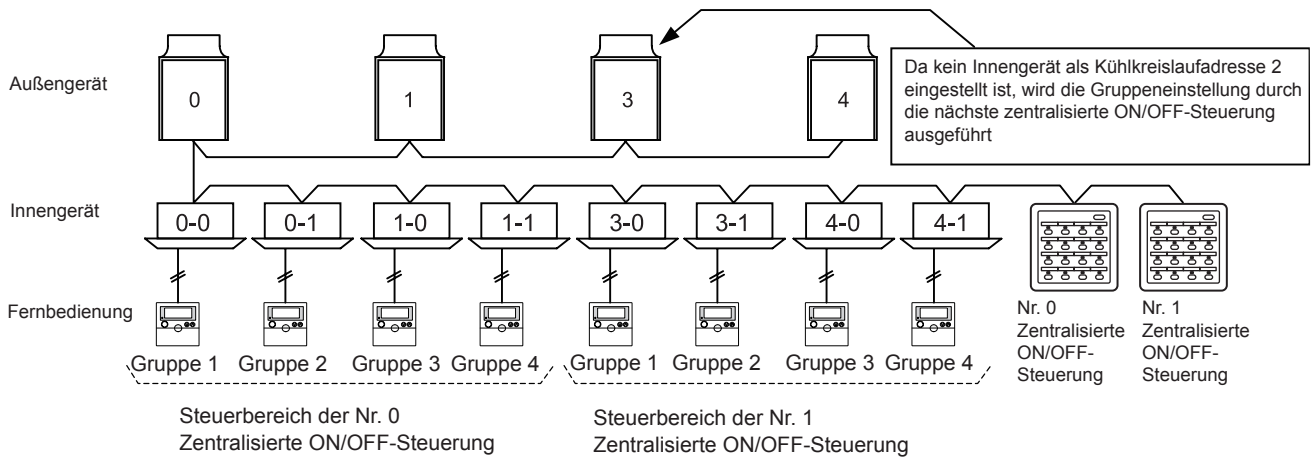

c. Die Innengeräte in einem Kühlkreislauf werden von verschiedenen zentralisierten ON/OFF-Steuerungen gesteuert:

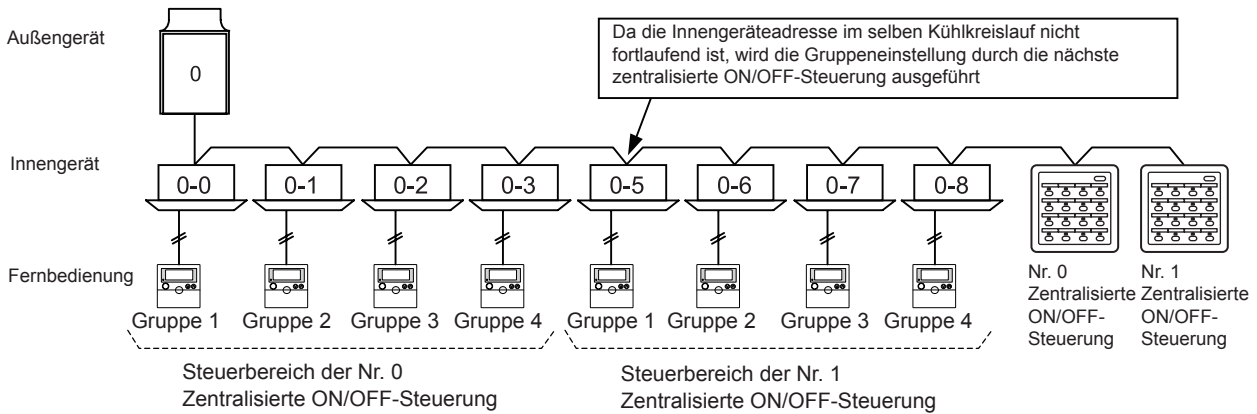

- d. Ein Innengerät wird nicht von einer zentralisierten ON/OFF-Steuerung gesteuert.
 Ausschließen des entsprechenden Innengeräts von den Einstellungen der Gruppeneinstellung durch die Adresseinstellung der zentralisierten ON/OFF-Steuerung.
 <Einstellen des entsprechenden Innengeräts mit der nicht fortlaufenden Kühlkreislaufadressnummer.>

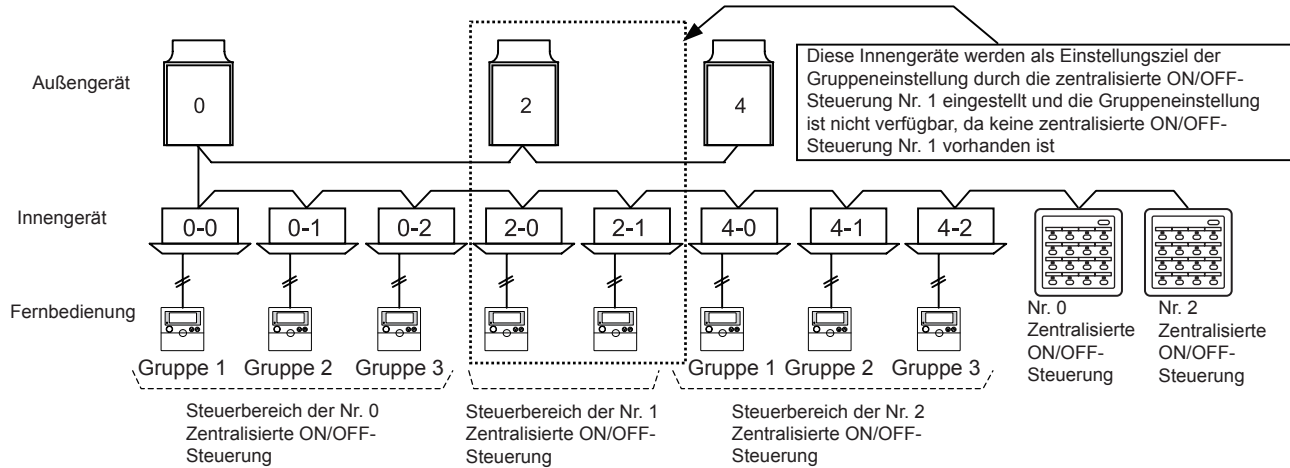

Einstellen des entsprechenden Innengeräts mit der nicht fortlaufenden Innengeräteadressnummer.

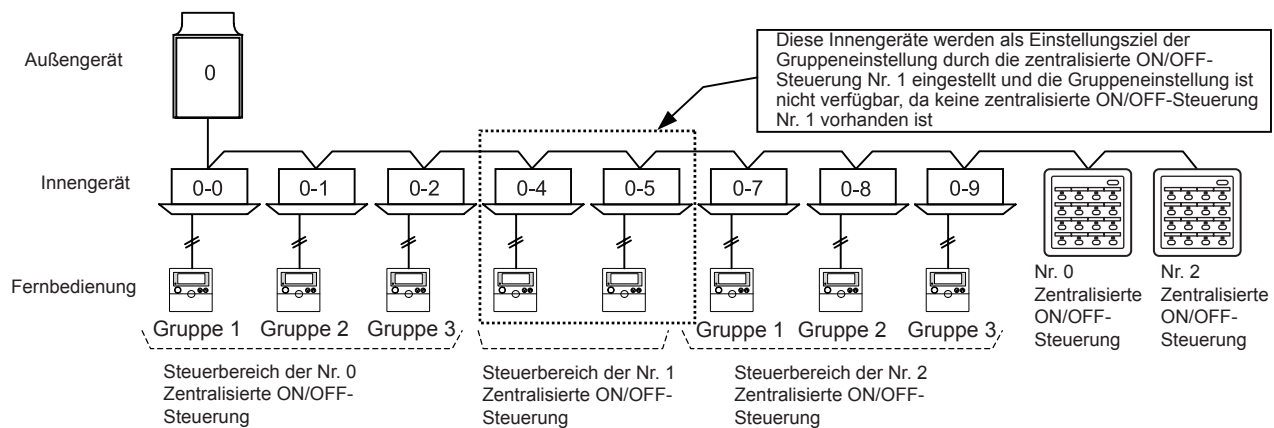

4.2. FALL 2: GRUPPENEINSTELLUNG FÜR ZENTRALISIERTE ON/OFF-STEUERUNG MIT GRUPPENINFORMATION DER ZENTRALEINHEIT (PSC-A64S)

Einrichtung der zentralisierten ON/OFF-Steuerung mit derselben Gruppeninformation der Zentraleinheit (PSC-A64S) In diesem Fall erhält die zentralisierte ON/OFF-Steuerung die Gruppeninformation für Zone 1 der Zentraleinheit Nr. 0.

VORSICHT:

- Diese Funktion ist nur verfügbar, wenn die Zentraleinheit (PSC-A64S) im selben H-LINK-System (Steuerleitung) verwendet wird.
- Wenn es sich bei der Zentraleinheit nicht um die Nr. 0 handelt und/oder zu einer anderen als die Zone 1 gehört, erhält die zentralisierte ON/OFF-Steuerung nicht die Gruppeninformation der Zentraleinheit.
- Wenn die Gruppeneinstellung durch diese Funktion ausgeführt wird, wird die vorherige Gruppeninformation gelöscht.

1. Gruppeneinstellung der Zentraleinheit
 - a. Die Gruppeneinstellung wird für Zone 1 der Zentraleinheit Nr. 0 durchgeführt. Weitere Informationen zur Gruppeneinstellung finden Sie im „Installations- und Wartungshandbuch“ der Zentraleinheit.
2. Gruppeneinstellung der zentralisierten ON/OFF-Steuerung
 - a. Drücken Sie die Tasten „1“ und „16“ gleichzeitig 3 Sekunden lang in dem Zustand, in dem alle Betriebsanzeigen (LED) der zentralisierten ON/OFF-Steuerung ausgeschaltet sind. Die Betriebsanzeige der Gruppe 1 blinkt dann und die Gruppeneinstellung wird gestartet. Wenn sich irgendeine Gruppe in Betrieb befindet (bei eingeschalteter Betriebsanzeige), ist die Gruppeneinstellung nicht verfügbar. Stoppen Sie den gesamten Betrieb und führen Sie die Gruppeneinstellung erneut durch.
 - b. Wenn die Gruppeneinstellung ordnungsgemäß erfolgt ist, erleuchten alle Betriebsanzeigen (LED) 3 Sekunden lang auf. Bei nicht gelungener Einstellung blinkt die Betriebsanzeige.

! ACHTUNG:

- Wenn die Gruppeneinstellung nicht ordnungsgemäß erfolgt, überprüfen Sie, ob folgende Punkte erfüllt werden, und führen Sie die Gruppeneinstellung durch die zentralisierten ON/OFF-Steuerung erneut aus.
- Die Zentraleinheit ist mit demselben H-LINK-System (Steuerleitung) verbunden, an das die zentralisierte ON/OFF-Steuerung angeschlossen ist.
 - Die Zentraleinheit wird mit Strom versorgt und die LCD-Anzeige erscheint.
 - Die Adresse der Zentraleinheit ist Nr. 0 (DSW1 - Pin 1 bis 3: OFF).
 - Die Gruppeneinstellung wurde für Zone 1 der Zentraleinheit Nr. 0 durchgeführt (Haupteinheit und Arbeitseinheit).

▲ VORSICHT:

- Die Fernbedienung ist erforderlich, um Innengeräte mit der zentralisierten ON/OFF-Steuerung zu steuern.
- Die Fernbedienung ist erforderlich, wenn andere zentralisierte Steuerungen zusammen verwendet werden.
- Der Betrieb mittels zentralisierter ON/OFF-Steuerung ist während der Gruppeneinstellung nicht verfügbar.

5. FUNKTION ZUR ZEITPLANSTEUERUNG

Wenn die zentralisierte ON/OFF-Steuerung an den Steuertimer angeschlossen ist, kann sie den Betriebszeitplan des „RUN/STOP“-Betriebs eine Woche lang dreimal pro Tag steuern. Der „RUN/STOP“-Betrieb wird simultan gesteuert und die Zeitplansteuerung für jede Gruppe ist nicht verfügbar.

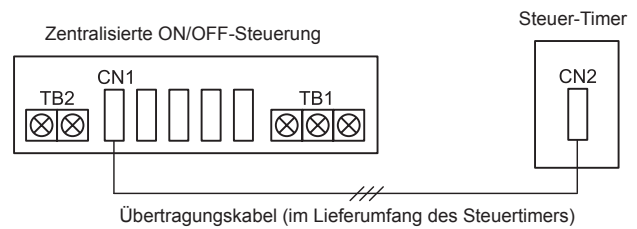

6. EXTERNE EINGANGS-/AUSGANGSFUNKTION

Die zentralisierte ON/OFF-Steuerung besitzt, wie nachstehend gezeigt, zwei Eingangs-/Ausgangsfunktionen:

Betriebsart	Anschluss	Einstellung
Eingang 1	CN2 1-2 Pin	Notstopp
Eingang 2	CN4 2-3 Pin	Simultanbetrieb / -stopp (Level-Signal) oder Simultanbetrieb (Impulssignal)
Eingang 3	CN4 1-2 Pin	Simultanstopp (Impulssignal)
Ausgang 1	CN6 1-3 Pin	Simultanbetriebsausgang (12 V GS)
Ausgang 2	CN7 1-3 Pin	Simultanalarmausgang (12 V GS)

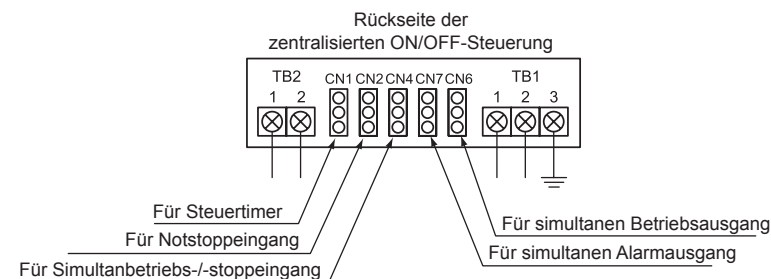

Die Eingangsfunktion wird durch den DIP-Schalter (SW19) wie folgt eingestellt:

1. **Simultanbetrieb/-stopp**
Diese Funktion dient zur Inbetriebnahme / zum Stoppen aller Innengeräte der von der zentralisierten ON/OFF-Steuerung eingestellten Gruppe mittels des externen Kontaktsignals.
2. **Simultanbetrieb**
Diese Funktion dient zum simultanen Betrieb aller Innengeräte der von der zentralisierten ON/OFF-Steuerung eingestellten Gruppe mittels des externen Impulssignals.
3. **Simultanstopp**
Diese Funktion dient zum simultanen Stoppen aller Innengeräte der von der zentralisierten ON/OFF-Steuerung eingestellten Gruppe mittels des externen Impulssignals.
4. **Übertragungsfunktion des Notstoppsignals**
Diese Funktion dient zum Stoppen aller mit der zentralisierten ON/OFF-Steuerung verbundenen Klimaanlage mittels des externen Notstoppsignals.
* Wenn eine andere zentrale Steuerung in Verbindung mit der Zentraleinheit verwendet wird, ist der RUN/STOP-Betrieb selbst im Falle eines Notstopps für die anderen zentralen Steuergeräte verfügbar.
5. **Simultanbetriebsausgang**
Diese Funktion dient zur Signalausgabe in Fällen, in denen sich eine Klimaanlage in einer von der zentralen ON/OFF-Steuerung eingestellten Gruppe in Betrieb befindet.

6. **Simultanalarmausgang**
Diese Funktion dient zur Signalausgabe in Fällen, in denen sich eine Klimaanlage in einer von der zentralen ON/OFF-Steuerung eingestellten Gruppe in einem nicht normalen Zustand befindet. Die Eingangsfunktion wird folgendermaßen mit dem DIP-Schalter SW19-1 eingestellt:

Funktion	Einstellung von SW-19-1	Bemerkungen
ALLE RUN/STOP (Level)	OFF	CN4: 2~3 Pin Anschluss
ALLE RUN (Impuls)	ON	CN4: 2~3 Pin Anschluss
ALLE STOP (Impuls)		CN4: 1~2 Pin Anschluss

Daten der erforderlichen Komponenten:
Eingang: Spannungsfreier Anschluss A (12 V GS)
Ausgang: 12V GS
OMRON MY Relais (empfohlen)
PCC-1-Kabel (optional): Für Anschluss eines externen Ein-/Ausgangs

ACHTUNG:
Kabel mit mehr als 0,3 mm² verwenden (nicht mitgeliefert, max. Länge: 70 m) für Eingang/Ausgang.

7. ÜBERPRÜFUNG

7.1. VORBEREITUNG

- Der Testlauf der Klimaanlage muss vor dem Einschalten der Stromversorgung der zentralisierten ON/OFF-Steuerung durchgeführt werden.
 - Vergewissern Sie sich, dass die Einstelltemperatur nach dem Testlauf der Klimaanlage auf der Fernbedienung angezeigt wird. (Wenn die Einstelltemperatur nicht auf der Fernbedienung angezeigt wird, ist der Testlauf der zentralisierten ON/OFF-Steuerung nicht verfügbar.)
1. Führen Sie die Gruppenerkennung nach dem folgenden Verfahren durch.
 - a. Stellen Sie nach einem Betriebstest der Klimaanlage die Stromversorgung der Klimaanlage ein.
 - b. Schalten Sie die Stromversorgung der zentralisierten ON/OFF-Steuerung ein und führen Sie dann ein Reset durch.
 - c. Die Betriebsanzeige (LED) schaltet sich ein und die Anschlussüberprüfung wird gestartet. Die Gruppenerkennung ist abgeschlossen, wenn alle Betriebsanzeigen ausgeschaltet sind. <Ablaufdiagramm der Betriebsanzeige (LED) Leuchtzustand>

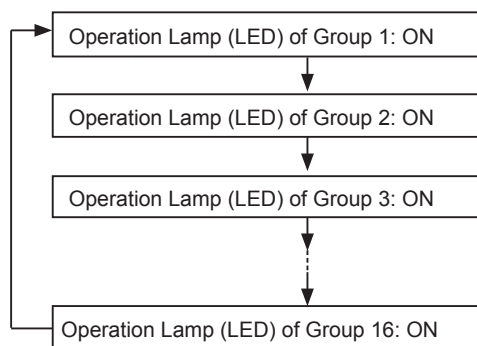

Während der Anschlussüberprüfung, schaltet sich die Betriebsanzeige (LED) wie oben gezeigt ein. Dies wiederholt sich mehrere Male.
Wenn die Anschlussüberprüfung aller 16 Gruppen vor der Kühlkreisadresse 16 abgeschlossen ist, ist der Leuchtzustand wieder wie zu Beginn; "Betriebsanzeige (LED) von Gruppe 1: ON".
* Wenn alle Betriebsanzeigen (LED) schnell blinken (Kreislauf: 0,25 Sek. ON/0,25 Sek. OFF), ist die Einstellung von H-LINK anpassungsfähig / nicht anpassungsfähig falsch. Überprüfen Sie, ob die Einstellung der zentralisierten ON/OFF-Steuerung und der anderen zentralen Steuerungen zusammen verwendet werden.

- 2 Überprüfen der Gruppe.
 - a. Vergewissern Sie sich, dass die Gruppenerkennung richtig ist, indem Sie der Reihe nach die Klimaanlagen der Gruppe 1 in Betrieb nehmen.
 - b. Wenn der tatsächliche Betrieb der Gruppeneinstellung entspricht, ist die Gruppenerkennung korrekt.
 - c. Wenn der tatsächliche Betrieb nicht der Gruppeneinstellung entspricht, ist der Anschluss falsch. Stellen Sie die Stromversorgung der zentralisierten ON/OFF-Steuerung aus, überprüfen Sie folgende Elemente und korrigieren Sie die Kabelanschlüsse und die Einstellung.
 - Ist die Stromversorgung eingeschaltet und der Kabelanschluss korrekt?
 - Ist die Einstellung der Adresse des Innengeräts und die Adresse des Kühlkreislaufs richtig?
 - Ist die Einstellung der Adresse der zentralisierten ON/OFF-Steuerung richtig?
 - d. Nachdem der Kabelanschluss und die Einstellung korrigiert wurde, stellen Sie die Stromversorgung des Innen- und des Außengeräts ein und setzen Sie den zentralisierten ON/OFF-Steuerung zurück.

7.2. ZURÜCKSETZEN DER ZENTRALISIERTEN ON/OFF-STEUERUNG

1. Drücken Sie die Tasten „15“ und „16“ gleichzeitig 3 Sekunden lang, sobald alle Gruppen ausgeschaltet sind. Die Betriebsanzeigen (LED) der Gruppen 15 und 16 sind eingeschaltet.
2. Drücken Sie die Tasten „15“ und „16“ erneut gleichzeitig. Die Betriebsanzeige (LED) der Gruppe 16 blinkt. Drücken Sie nun die Taste „2“ und vergewissern Sie sich, dass die Betriebsanzeige (LED) der Gruppe 6 eingeschaltet ist.
3. Sobald das Zurücksetzen der zentralisierten ON/OFF-Steuerung abgeschlossen ist, ist die Betriebsanzeige (LED) ausgeschaltet und die Gruppenerkennung startet erneut.

ACHTUNG:
Führen Sie ein Zurücksetzen NICHT innerhalb der 3 Minuten durch, nachdem der Betriebsbefehl von der zentralisierten ON/OFF-Steuerung ausgegeben wurde. Wenn das Zurücksetzen innerhalb der drei Minuten ausgeführt wird, kann die Fernbedienung noch im Zustand der zentralisierten Steuerung sein. Wenn die Stromversorgung der zentralisierten ON/OFF-Steuerung innerhalb von 3 Minuten ausgeschaltet wird, kann das dieselben Folgen haben.

8. SCHALTERNAMEN UND -FUNKTIONEN

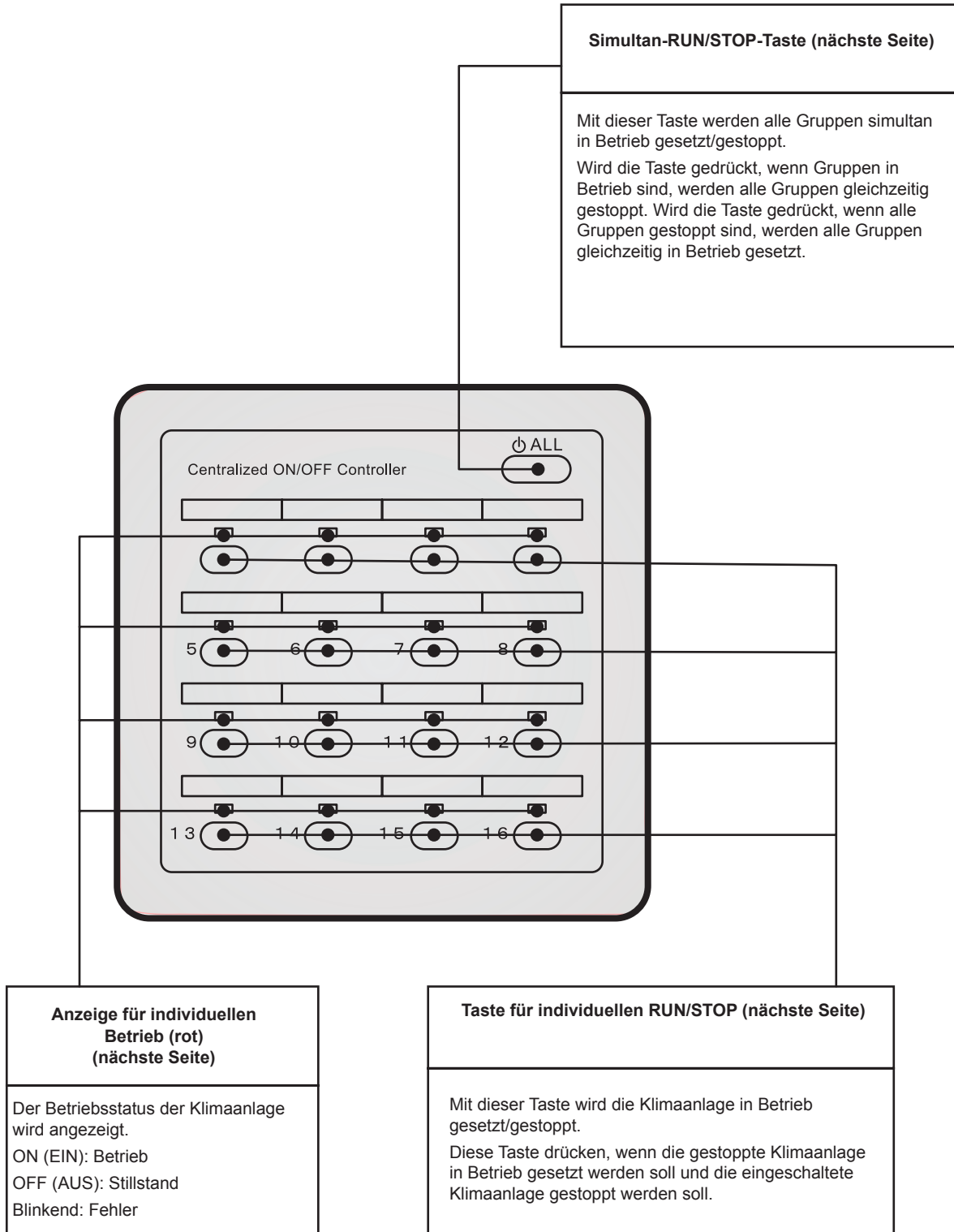

9. BETRIEB

9.1. INDIVIDUELLER BETRIEB / STOPP

◆ Vorbereitung 1

Schalten Sie die Stromversorgung für das Gerät ein.

! ACHTUNG:

- A. Schalten Sie die Stromversorgung für das Gerät zwecks Kompressorschutz mehr als 6 Stunden vor dem Gerätebetrieb ein.
- B. Unterbrechen Sie die Stromversorgung NICHT, während die Klimaanlage verwendet wird.

◆ Vorbereitung 2

Versorgen Sie die zentralisierte ON/OFF-Steuerung nach Abschluss der Vorbereitungen mit Strom.

◆ Betrieb

Drücken Sie die individuelle RUN/STOP-Taste für den Raum (Gruppe), in dem die Anlage in Betrieb genommen oder gestoppt werden soll. Die Betriebsanzeige der gedrückten Taste ist eingeschaltet und die Klimaanlage ist in Betrieb gegangen.

Betriebsanzeige ON

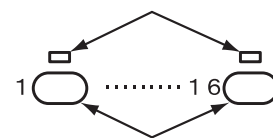

Taste für individuellen RUN/STOP (Betrieb/Stopp)

◆ Stopp

Versorgen Sie die zentralisierte ON/OFF-Steuerung nach Abschluss der Vorbereitungen mit Strom.

Betriebsanzeige OFF

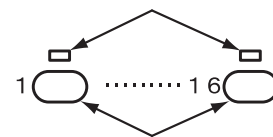

Taste für individuellen RUN/STOP (Betrieb/Stopp)

9.2. SIMULTANBETRIEB/-STOPP

◆ Betrieb

Drücken Sie die Simultan-RUN/STOP-Taste, wenn 16 Räume (16 Gruppen) gestoppt sind. Die Betriebsanzeige der 16 Räume (16 Gruppen) ist eingeschaltet und alle Klimaanlage der 16 Räume (16 Gruppen) sind simultan in Betrieb gegangen.

Gedrückte Taste für Simultan-RUN/STOP

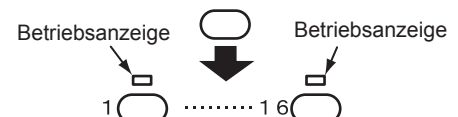

Alle Betriebsanzeigen sind eingeschaltet

◆ Stopp

Drücken Sie die Simultan-RUN/STOP-Taste, wenn sich einer oder mehr Räume (Gruppen) in Betrieb befindet sind. <SoftReturn>Die Betriebsanzeige des entsprechenden Raums (Gruppe) ist ausgeschaltet und die Klimaanlage des Raums (Gruppe) ist ausgeschaltet.

Gedrückte Taste für Simultan-RUN/STOP

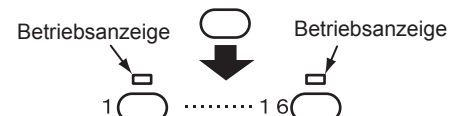

Alle Betriebsanzeigen sind ausgeschaltet